

## SALESBOOK 2012|13

PRÄSENTATION | VERKAUFSFÖRDERUNG | WERBUNG

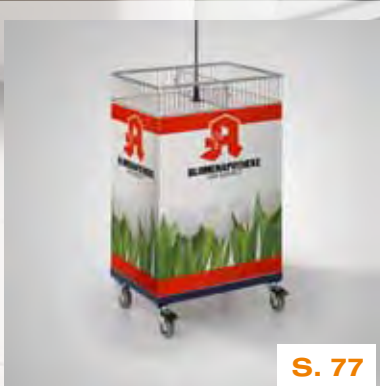

### LCD DESIGN TOWER

Für die audiovisuelle Präsentation begeistern unsere LCD Design Tower in elegantem schwarz (12.1" bzw. 17" LCD Bildschirm)

S. 35

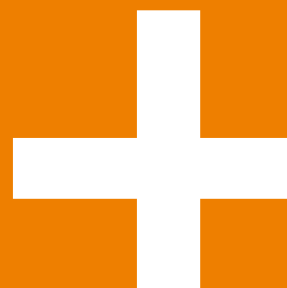

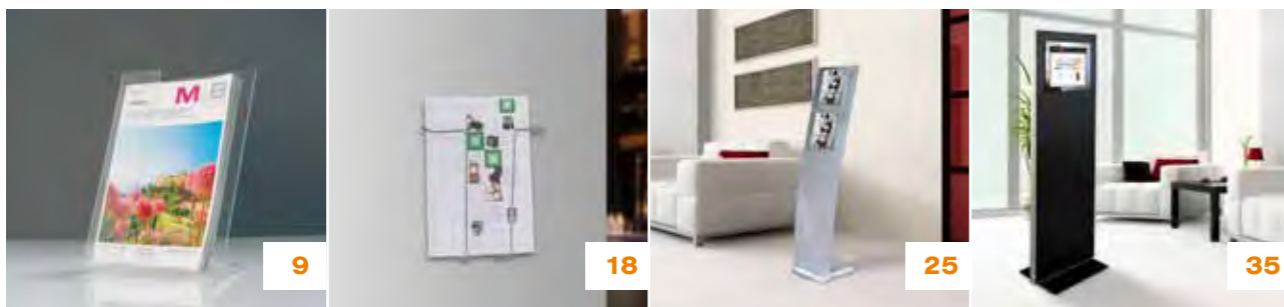

## PRÄSENTATION UND PROSPEKTSTÄNDER

Vom klassischen L-Aufsteller bis hin zu multifunktionalen Info- und Produktdisplays für Showroom, Office und POS. Alles für Ihre eindrucksvolle Präsentation.

6 - 37

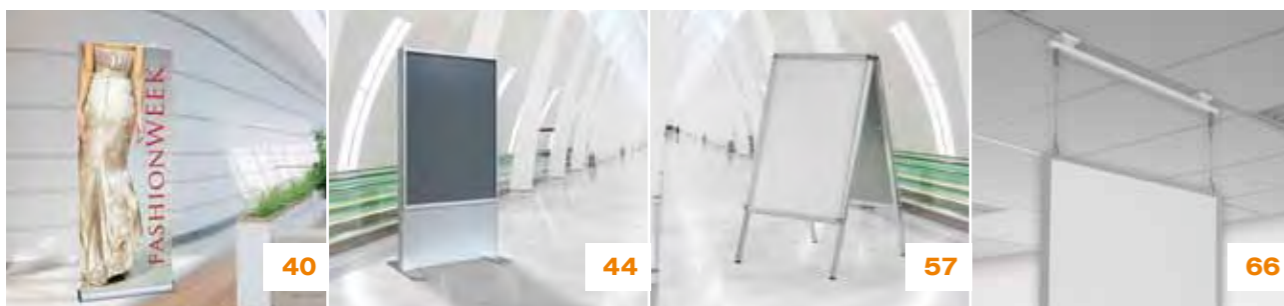

## DISPLAYS UND WERBETRÄGER

Clevere Lösungen mit Stil für den Digitaldruckprofi: Bannerdisplays, Klemmprofile, Spannrahmen, Kundenstopper, Präsentationssysteme, uvm.

38 - 69



## AKTIONSTISCHE UND ZUBEHÖR

Egal ob die klassische oder flexible Variante, unsere Schlagertische sind die erste Wahl und mit dem passenden Zubehör Ihre unverzichtbaren Verkaufshelfer.

70 - 77



## LEIT- UND ABSPERRSYSTEME

Gurt oder Seil, modern oder klassisch? Wählen Sie aus dem grossen Angebot von Personenleitsystemen Ihre Ausführung. Die richtige Entscheidung für alle, die wissen wo es lang geht.

78 - 87

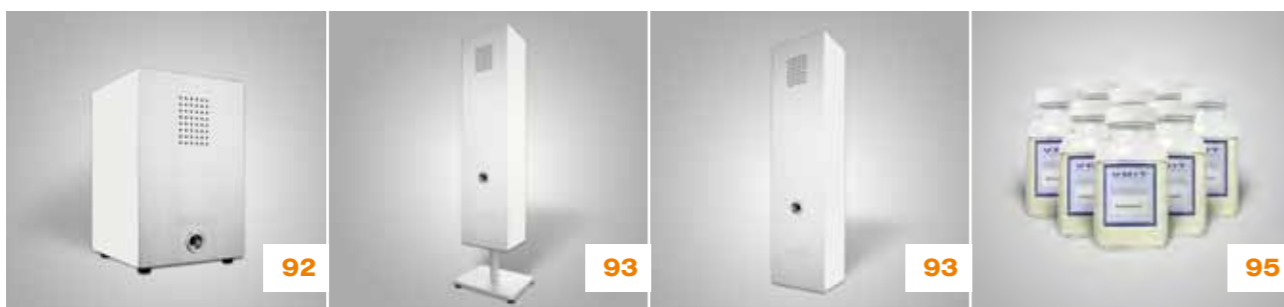

## DUFTMARKETING

Duftmarketing ist heute ein wichtiger Mosaikstein in einer modernen Marketingstrategie. Der Geruchssinn reagiert schneller und effektiver als jeder andere Sinn, im positiven wie auch im negativen.

88 - 95



### Hotline

Wir sind für Sie da. Bei Fragen zu den Produkten oder zu Ihrer Bestellung erreichen Sie uns von **8.00 bis 17.00 Uhr** unter der Nummer **0 29 24/8 77 00** oder per E-Mail **info@ochs-web.com**



### Versand

Alle angegebenen Preise verstehen sich zzgl. Versandkosten. Unser Mindestbestellwert liegt bei 30,00 EUR. Ab 1.500,00 EUR liefern wir versandkostenfrei.



### Zahlungsarten

Zahlbar auf Rechnung innerhalb von 10 Tagen mit 2% Skonto, 30 Tage netto. Neukunden erhalten die Ware per Nachnahme mit 2% Skonto.

## INNOVATIONEN

96

## STICHWORTVERZEICHNIS

98

## AGB

100

## BESTELLSCHEIN

102

# PRÄSENTATION UND PROSPEKTSTÄNDER

Vom klassischen L-Aufsteller bis hin zu multifunktionalen Info- und Produktdisplays für Showroom, Office und POS. Alles für Ihre eindrucksvolle Präsentation.



S. 26





**4**  
Format DIN A4  
**28,20 €**

### EDELSTAHL TISCHAUFSTELLER

Der Edelstahl Tischaufsteller besticht durch smartes Design und Vielfältigkeit in der Anwendung. Einfach Infos, Bilder oder Drucke in die transparenten Acrylglastaschen einlegen und auf die gebürstete Edelstahlbasis stecken. Pfiffig dabei: die Basis kann horizontal oder vertikal gestellt werden.

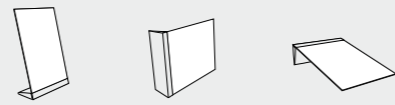

Bequemer Austausch:  
Einfach in die Acrylglastasche einschieben und Tasche auf die Basis stecken.

ART-NR.	ARTIKEL	EUR/STÜCK
1	Edelstahl Tischaufsteller - DIN A7	11,00
2	Edelstahl Tischaufsteller - DIN A6	14,20
3	Edelstahl Tischaufsteller - DIN A5	20,00
4	Edelstahl Tischaufsteller - DIN A4	28,20
5	Edelstahl Tischaufsteller - DIN A3	45,20



**2**  
Format DIN A5  
**10,00 €**

### INFOTASCHE MAGNET

Gewölbte Infotasche aus transparentem Acryl. Die Abdeckung hält dank der Magnete und kann zum Infowechsel einfach abgenommen werden. Die Infotasche kann vertikal wie horizontal aufgestellt oder gelegt werden.

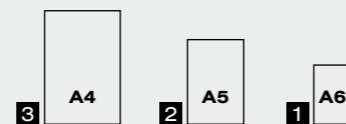

ART-NR.	ARTIKEL	EUR/STÜCK
1	Infotasche Magnet - DIN A6	7,90
2	Infotasche Magnet - DIN A5	10,00
3	Infotasche Magnet - DIN A4	16,50

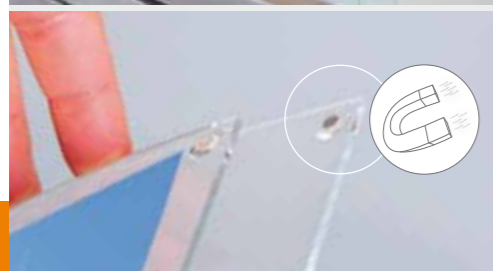

### ALU AUFSTELLER

Silber eloxiertes Aluminium-Klemmprofil für 4mm starke Platten. Sie können sich den Aufsteller selber zusammenstellen, mit den optional lieferbaren Einschubtaschen oder selbst kreativ werden und es z.B. für bedruckte Alu-Verbund-Paneele nutzen. Das Einsatzgebiet ist vielfältig: ob als Namensschild, Preis- bzw. Produktauszeichnung oder als Bilderrahmen, mit diesem Aufsteller sind sie gut beraten.

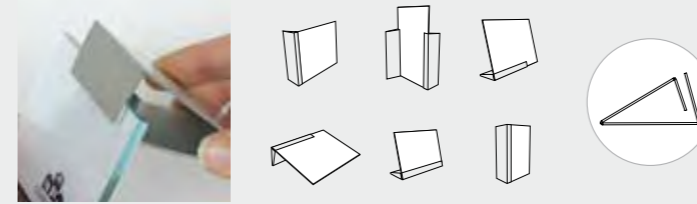

ART-NR.	ARTIKEL	EUR/STÜCK
1	30.003.01 Aluprofil 74mm	5,15
2	30.003.02 Aluprofil 105mm	5,80
3	30.003.03 Aluprofil 148mm	8,60
4	30.003.04 Aluprofil 210mm	9,70
5	30.003.05 Aluprofil 297mm	14,50
6	30.003.06 Aluprofil 500mm	18,50

ART-NR.	ARTIKEL	EUR/STÜCK
7	30.004.01 Infotasche - DIN A7	4,70
8	30.004.02 Infotasche - DIN A6	6,80
9	30.004.03 Infotasche - DIN A5	10,50
10	30.004.04 Infotasche - DIN A4	15,70
11	30.004.05 Infotasche - DIN A3	26,20



**1-9**  
Aufsteller  
**15,65 €**



### MULTIDISPLAY

Prospektdisplays aus Polystyrol für Counter, Tisch und Theke. Die Modelle 1, 3 und 9 sind zusätzlich mit Löchern für eine mögliche Wandmontage ausgestattet.



ART-NR.	ARTIKEL	EUR/STÜCK
1	30.005.01 Display Theke/Wand, 2 x DIN A5	11,00
2	30.005.02 Stand-Display, 2 x DIN A6	8,30
3	30.005.03 Display Theke/Wand, 2 x DIN A4	17,00
4	30.005.04 Stand-Display, 3 x DIN A5	11,90
5	30.005.05 Stand-Display, 4 x DIN A5	11,90
6	30.005.06 Stand-Display, 4 x DIN A6	9,80
7	30.005.07 Stand-Display, 3 x DIN A4	24,90
8	30.005.08 Stand-Display, 4 x DIN A4	25,00
9	30.005.09 Display Theke/Wand, 4 x DIN A4, quer	38,00
10	30.005.10 Teiler für DIN A4 in 2 x DIN A6	1,20

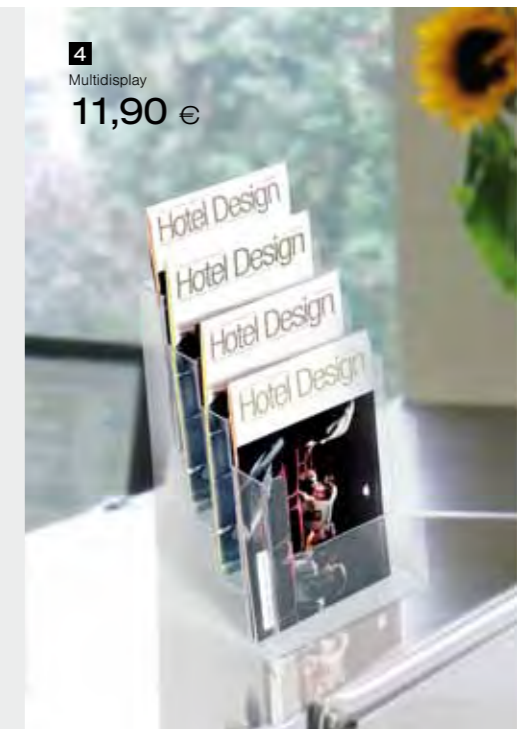



### POSTERTASCHE SINGLE

Postertaschen aus Polystyrol mit einseitiger Ansicht



ART.-NR.	ARTIKEL	EUR/STÜCK
<b>1</b> 30.006.01	Postertasche Single - DIN A5	5,60
<b>2</b> 30.006.02	Postertasche Single - DIN A4	9,40

### THEKENAUFSTELLER

Mit dem Thekenaufsteller präsentieren Sie einfach und schnell jede Art von Information in wirkungsvoll auf Theke, Counter, Tisch und Bord. Egal ob horizontal oder vertikal: ein Dreh genügt und schon haben Sie Ihr gewünschtes Format. Der Thekenaufsteller ist ideal für Preislisten, Menü- oder Tischkarten, Bilder, Fotos, Fahrpläne, Werbung und andere Hinweise.

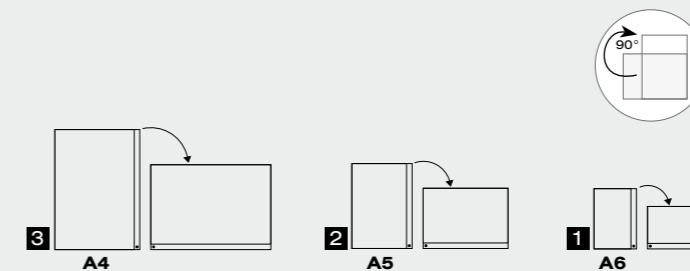

ART.-NR.	ARTIKEL	EUR/STÜCK
<b>1</b> 30.008.01	Thekenaufsteller - DIN A6	15,70
<b>2</b> 30.008.02	Thekenaufsteller - DIN A5	18,10
<b>3</b> 30.008.03	Thekenaufsteller - DIN A4	25,50

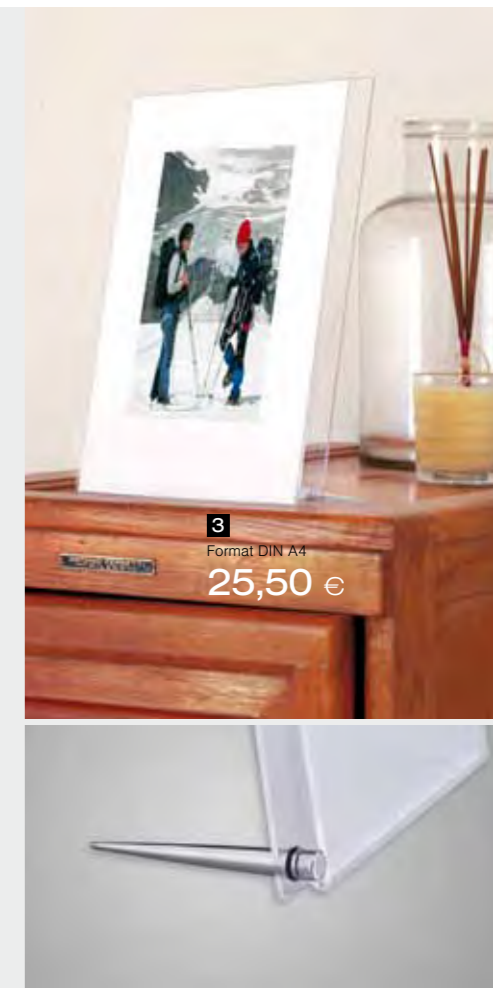

### POSTERTASCHE DOUBLE

Postertaschen aus Polystyrol mit beidseitiger Ansicht

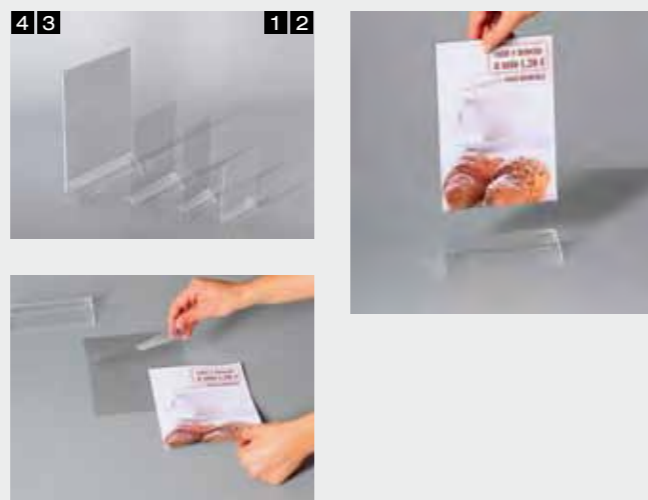

ART.-NR.	ARTIKEL	EUR/STÜCK
<b>1</b> 30.007.01	Postertasche Double - 210 x 100 mm	4,10
<b>2</b> 30.007.02	Postertasche Double - 120 x 150 mm	4,20
<b>3</b> 30.007.03	Postertasche Double - DIN A5	4,30
<b>4</b> 30.007.04	Postertasche Double - DIN A4	11,50

### THEKENAUFSTELLER-BOX

Sämtliche Drucksachen, wie Prospekte, Karten, Brochüren, Flyer oder Hefte, finden in der Thekenaufsteller-Box Platz. Mit einem Dreh lässt er sich von vertikal auf horizontal umstellen.

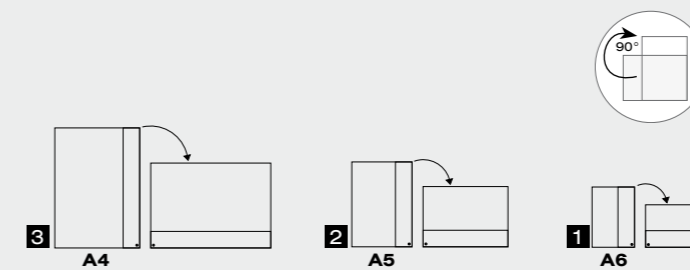

ART.-NR.	ARTIKEL	EUR/STÜCK
<b>1</b> 30.009.01	Thekenaufsteller-Box - DIN A6	16,70
<b>2</b> 30.009.02	Thekenaufsteller-Box - DIN A5	19,90
<b>3</b> 30.009.03	Thekenaufsteller-Box - DIN A4	29,90

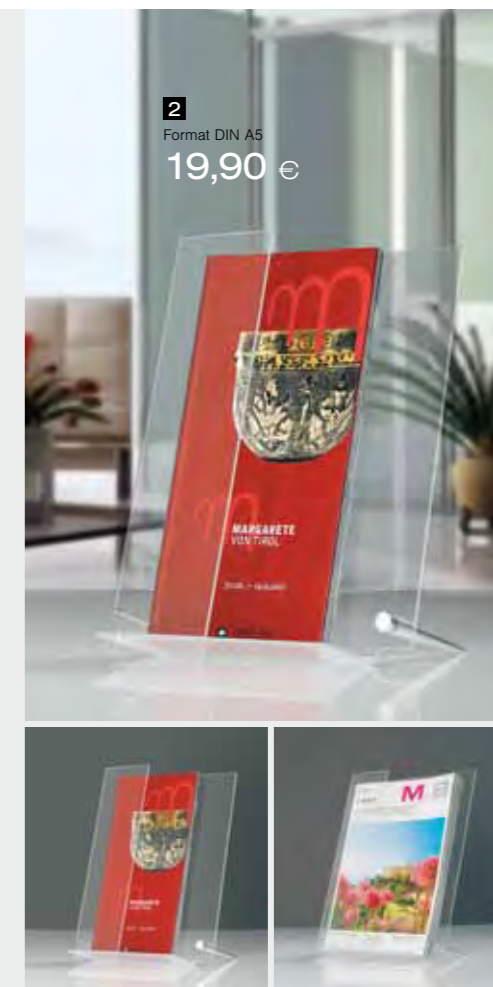



**4**  
Acryl Bilderrahmen DIN A4  
**23,90 €**



## ACRYL BILDERRAHMEN

Der Acryl Bilderrahmen besteht aus zwei Teilen, der Rückseite mit Standfuss sowie der Vorsatzeibe, die magnetisch auf der Rückseite haftet. Einfach das Bild dazwischen legen, fertig. Die Rückseite ist wahlweise in schwarz und transparent lieferbar.

	ART-NR.	ARTIKEL	EUR/STÜCK
<b>1</b>	30.010.01	Acryl Bilderrahmen - DIN A7 - klar	10,40
<b>2</b>	30.010.02	Acryl Bilderrahmen - DIN A6 - klar	12,35
<b>3</b>	30.010.03	Acryl Bilderrahmen - DIN A5 - klar	15,10
<b>4</b>	30.010.04	Acryl Bilderrahmen - DIN A4 - klar	23,90
<b>5</b>	30.010.05	Acryl Bilderrahmen - DIN A3 - klar	29,80
<b>6</b>	30.086.01	Acryl Bilderrahmen - DIN A7 - schwarz	12,40
<b>7</b>	30.086.02	Acryl Bilderrahmen - DIN A6 - schwarz	14,70
<b>8</b>	30.086.03	Acryl Bilderrahmen - DIN A5 - schwarz	17,95
<b>9</b>	30.086.04	Acryl Bilderrahmen - DIN A4 - schwarz	28,45
<b>10</b>	30.086.05	Acryl Bilderrahmen - DIN A3 - schwarz	34,90

## PROSPEKTKASTEN

Der Prospektkasten ist ideal geeignet um Flyer oder Prospekte wettergeschützt zum Beispiel an einer Autoscheibe zu präsentieren. Der Deckel ist mit einem transparenten Scharnier ausgerüstet und kann daher leicht geöffnet werden. Standardmäßig liefern wir den Prospektkasten in 3 Größen, andere Größen fragen Sie bitte an.

	ART-NR.	ARTIKEL	EUR/STÜCK
<b>1</b>	30.012.01	Prospektkasten - DIN lang	21,50
<b>2</b>	30.012.02	Prospektkasten - DIN A5	24,00
<b>3</b>	30.012.03	Prospektkasten - DIN A4	28,90



**3**  
Prospektkasten DIN A4  
**28,90 €**



## TEESPENDER

Teespender aus transparentem Acrylglas. Durch die klappbare Frontöffnung kann einfach und schnell der Inhalt portionsweise entnommen werden.

Die Maße: 150 x 330 x 360 mm (B x H x T)

	ART-NR.	ARTIKEL	EUR/STÜCK
<b>1</b>	30.013.01	Teespender	18,95

**1**  
Teespender  
**18,95 €**



## L-AUFSTELLER

Den klassischen L-Aufsteller aus Acrylglas liefern wir standardmäßig in 3 verschiedenen Größen. Das Einzelblatt wird einfach eingeschoben und fertig ist die Werbebotschaft. Andere Größen bitte anfragen.

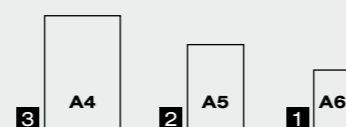

	ART-NR.	ARTIKEL	EUR/STÜCK
<b>1</b>	30.011.01	L-Aufsteller - DIN A6	1,85
<b>2</b>	30.011.02	L-Aufsteller - DIN A5	2,65
<b>3</b>	30.011.03	L-Aufsteller - DIN A4	3,70

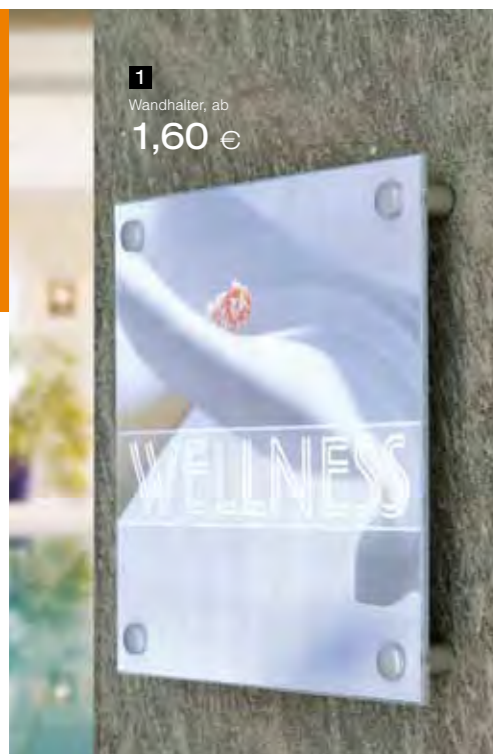

1  
Wandhalter, ab  
1,60 €



## WANDHALTER ALU

Elegantes Schraubensystem aus Alu. Einfach Halter an der Wand montieren und den Kopf durch das Panel in den Halter schrauben. Seitlich ist eine Lochbohrung für das einfache Verschrauben des Kopfes. Fingerabdruck-resistent. Material: matt eloxiertes Aluminium in silber, gold, schwarz und titan.



ART.-NR.	ARTIKEL	EUR/40 STÜCK	EUR/STÜCK
1	30.014.01 Wandhalter silber A	64,00	1,60
2	30.014.02 Wandhalter silber B	89,00	2,23
3	30.014.03 Wandhalter schwarz B	98,00	2,45
4	30.014.04 Wandhalter gold B	98,00	2,45
5	30.014.05 Wandhalter titan B	98,00	2,45

## WANDHALTER SCHNELLVERSCHLUSS

Variables Raster-Drehsystem mit frontaler Sicherung. Die Hülse wird an der Wand montiert, und die Köpfe durch das Panel und die PVC-Scheibe gesteckt (PVC-Scheiben sorgen für satte Auflage). Die Köpfe dann einfach aufklicken und mit 90° drehen und sichern. Verwendung auch mittig in Paneelen möglich, da die Sicherung mit dem Kopf selbst und nicht der Hülse erfolgt.



ART.-NR.	ARTIKEL	EUR/40 STÜCK	EUR/STÜCK
1	30.016.01 Wandhalter chrom	222,00	5,55
2	30.016.02 Wandhalter silber	259,00	6,48

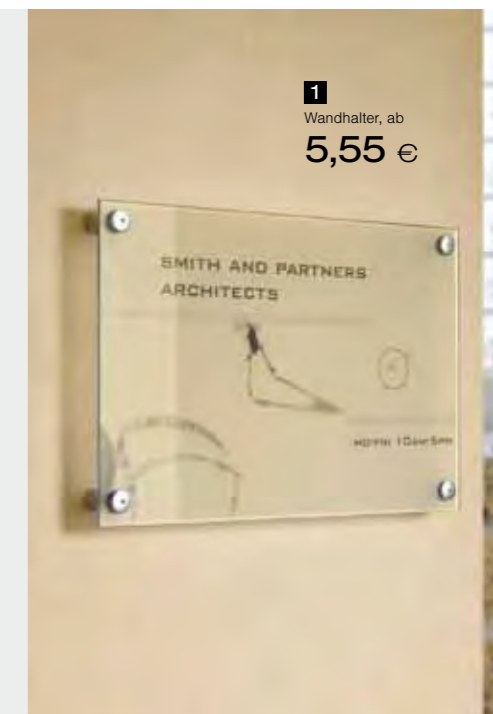

1  
Wandhalter, ab  
5,55 €



1  
Wandhalter, ab  
1,78 €



## WANDHALTER

Revolutionäres Steck-Klemmsystem mit Manipulationsschutz. Dank des speziellen Designs genügen wenige Umdrehungen der Madenschraube, der Halter wird in der Hülse aufgespreizt und gesichert. Elastische Beilegscheiben für satte Auflage. Veredelter Metalldruckguss.

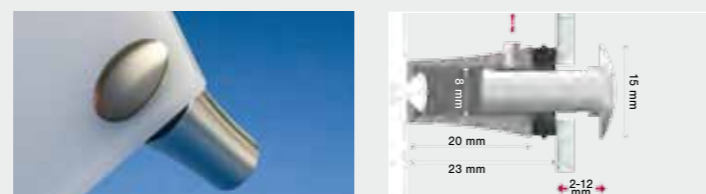

ART.-NR.	ARTIKEL	EUR/40 STÜCK	EUR/STÜCK
1	30.015.01 Wandhalter chrom	71,00	1,78
2	30.015.02 Wandhalter silber	75,50	1,89
3	30.015.03 Wandhalter gold	84,00	2,10
4	30.015.04 Wandhalter kupfer matt	75,50	1,89
5	30.015.05 Wandhalter steel look	75,50	1,89
6	30.015.06 Wandhalter bronze	75,50	1,89

## WANDHALTER EDELSTAHL (ø13 bis 50 mm)

Hochwertiger Wandhalter aus Edelstahl mit eleganter Facettenoptik. Stecksystem mit manipulationsgeschützter Arretierung für kleine Formate. Halter an der Wand befestigen, Panel auflegen, Kopf durch das Panel in den Halter stecken und mit seitlicher Madenschraube im Halter gegen Manipulation sichern.

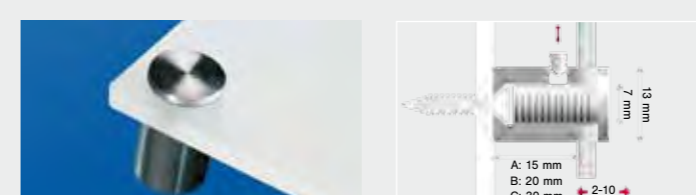

ART.-NR.	ARTIKEL	EUR/40 STÜCK	EUR/STÜCK
1	30.017.01 Wandhalter - 13mm - A	99,50	2,49
2	30.017.02 Wandhalter - 13mm - B	163,00	4,08
3	30.017.03 Wandhalter - 13mm - C	(20 St.) 94,50	4,73
Kopf-Ø 13 mm - Wandabstand bis zum Panel = A, B C mm - Mögliche Paneeldicke = 2 - 10 mm			
4	30.018.01 Wandhalter - 15mm	136,00	3,40
Kopf-Ø 15 mm - Wandabstand bis zum Panel = 15 mm - Mögliche Paneeldicke = 1 - 11 mm			
5	30.019.01 Wandhalter - 20mm	180,00	4,50
Kopf-Ø 20 mm - Wandabstand bis zum Panel = 20 mm - Mögliche Paneeldicke = 1 - 11 mm			
6	30.020.01 Wandhalter - 25mm	(20 St.) 215,00	10,75
Kopf-Ø 25 mm - Wandabstand bis zum Panel = 25 mm - Mögliche Paneeldicke = 2 - 16 mm			
7	30.021.01 Wandhalter - 50mm	(6 St.) 378,00	63,00
Kopf-Ø 50 mm - Wandabstand bis zum Panel = 50 mm - Mögliche Paneeldicke = 5 - 40 mm			



1  
Wandhalter, ab  
2,49 €





**6** Wandschild  
297 x 420mm hoch  
**88,90 €**

### WANDSCHILD

Diese Wandschild eröffnet mit seinem cleveren Design der Präsentationstechnik neue Dimensionen. Das Frontpaneel wird aufgeklappt oder ganz abgenommen und garantiert ebenso schnellen wie einfachen Infoaustausch. Der Sicherheitsverschluss ist für Links- und Rechtshänder gleichermaßen geeignet. Das besondere Design präsentiert sich rahmenlos und staubgeschützt. Schlagfestes und UV-beständiges Polycarbonat macht das Wandschild langlebig und robust. Besonders elegant ist seine silbermetallisch lackierte Rückseite. Lieferbar in den gängigsten Formaten für die Wandmontage.

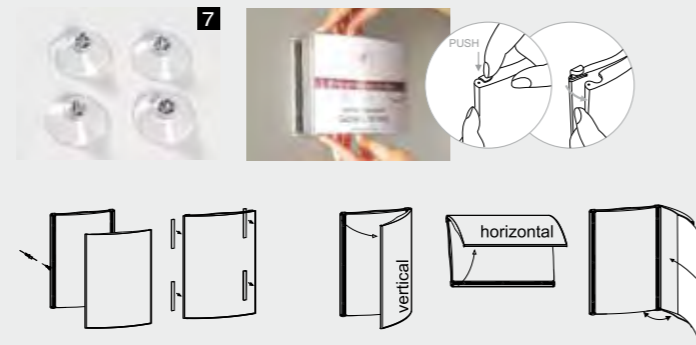

ART.-NR.	ARTIKEL	EUR/STÜCK
<b>1</b> 30.022.01	Wandschild - 148 x 52mm quer	18,80
<b>2</b> 30.022.02	Wandschild - 148 x 105mm quer	27,60
<b>3</b> 30.022.03	Wandschild - 105 x 210mm hoch	30,70
<b>4</b> 30.022.04	Wandschild - 210 x 148mm quer	32,50
<b>5</b> 30.022.05	Wandschild - 210 x 297mm hoch	41,80
<b>6</b> 30.022.06	Wandschild - 297 x 420mm hoch	88,90
<b>7</b> 30.023.01	Saugnapfe mit Gewinde, 4 Stück	6,07



**4** Wandschild  
210 x 148mm quer  
**32,50 €**

### SCHILD

Schlank in Optik und Gewicht sind diese Schilder eine günstige und schnelle Variante für Einzelblattpräsentationen auf glatten Oberflächen. Kunststoffspritzguss mit flexibler Cover-Folie und transparentem Doppelkleber garantieren Masstreue und unkompliziertes Auswechseln. Erhältlich ist es in den gängigen DIN Formaten und neben Transparent auch in den passenden Farben für Sicherheitsbeschilderungen (siehe unten).



ART.-NR.	ARTIKEL	EUR/STÜCK
<b>1</b> 30.024.01	Schild - DIN A8	3,50
<b>2</b> 30.024.02	Schild - DIN A7	4,00
<b>3</b> 30.024.03	Schild - DIN A6	4,60
<b>4</b> 30.024.04	Schild - DIN A5	6,30
<b>5</b> 30.024.05	Schild - DIN A4	10,50
<b>6</b> 30.024.06	Schild - DIN A3	19,50

**+ Auch in den passenden Farben für Sicherheitsbeschilderung lieferbar**  
... Signalblau, Verkehrsrot, Zinkgelb, Opalgrün (Preise auf Anfrage)



**5** Schild DIN A4  
**10,50 €**

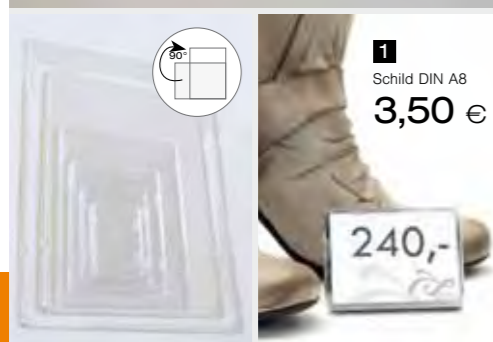

**1** Schild DIN A8  
**3,50 €**

### BODENDISPLAY SEGEL

Die Idee ist einfach aber genial: auf die Grundstruktur mit Stab schieben Sie einfach den Infohalter auf. Die Höhe und Ausrichtung der einzelnen Halter stellen sie nach Bedarf ein. Wählen Sie Posterhalter oder Prospekttaschen im gewünschten Format und kombinieren Sie beliebig. Das Bodendisplay Segel - das smarte Infodisplay für stilvolle Preisauszeichnung und schnelle Produktinformation.

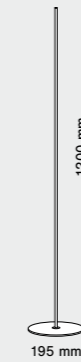
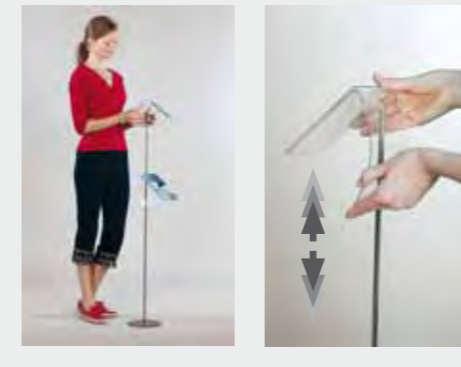

ART.-NR.	ARTIKEL	EUR/STÜCK
<b>1</b> 30.025.01	Bodenständer Segel - Basis	42,00
<b>2</b> 30.026.01	Posterhalter - DIN A6	12,60
<b>3</b> 30.026.02	Posterhalter - DIN A5	17,00
<b>4</b> 30.026.03	Posterhalter - DIN A6	25,50
<b>5</b> 30.027.01	Prospekttasche - DIN A6	17,00
<b>6</b> 30.027.02	Prospekttasche - DIN A6	21,00
<b>7</b> 30.027.03	Prospekttasche - DIN A6	29,50

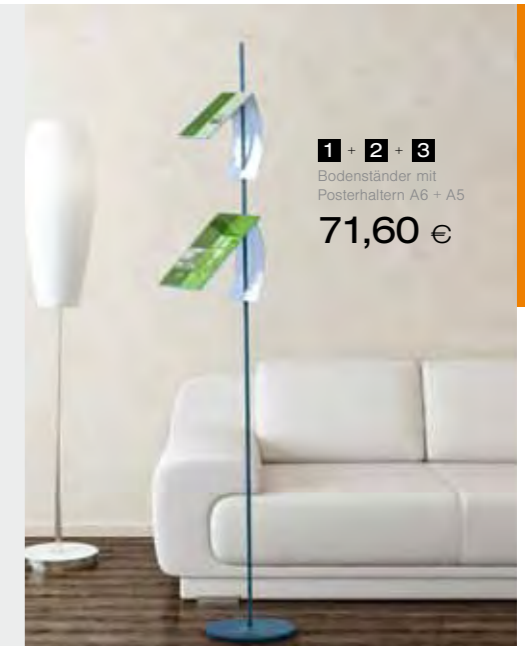

**1 + 2 + 3**  
Bodenständer mit  
Posterhaltern A6 + A5  
**71,60 €**

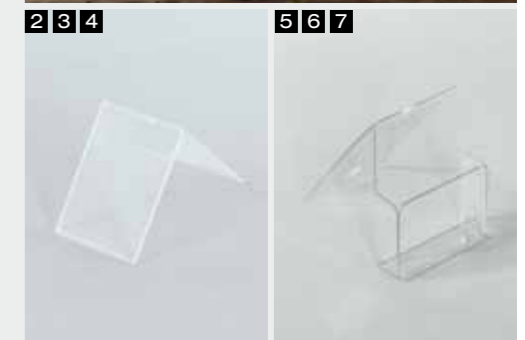

### BODENDISPLAY

Freistehendes Bodendisplay mit Teleskopstange und rundem Fuss, mit dem Sie staubsicher und ohne Rahmen Einzelblätter elegant präsentieren können. Ein Austausch kann jederzeit durch Aufklappen oder Abnehmen des Frontpaneels erfolgen. Das clevere Design erlaubt schnelles Wechseln von horizontal auf vertikal.



ART.-NR.	ARTIKEL	EUR/STÜCK
<b>1</b> 30.028.01	Bodendisplay mit Frontpaneel DIN A5	70,50
<b>2</b> 30.028.02	Bodendisplay mit Frontpaneel DIN A4	74,20

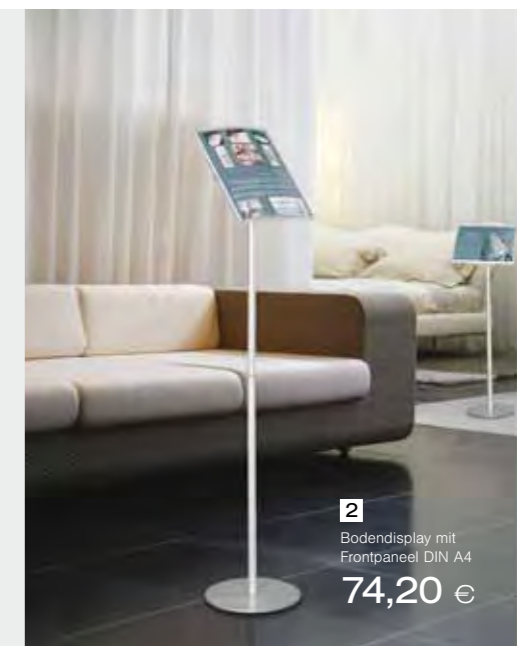

**2**  
Bodendisplay mit  
Frontpaneel DIN A4  
**74,20 €**

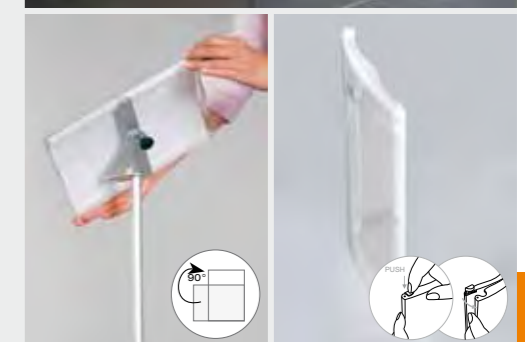





### SEILSYSTEM

Mit dem Seilsystem können sie 4 x DIN A4 (oder 4 x DIN A5) Informationen am Seil wandmontieren. Staubgeschützt und ohne störenden Rahmen werden Ihre Informationen oder Bilder optimal präsentiert. Der Austausch ist jederzeit unkompliziert und schnell erledigt.



ART.-NR.	ARTIKEL	EUR/STÜCK
1 30.029.01	Seilsystem chrom/silber, mit 4 x DIN A5	132,60
2 30.029.02	Seilsystem chrom/silber, mit 4 x DIN A4	151,00



### MOBILES DISPLAY

Mobiles Display für Poster, Fotos, Bilder oder Informationen jeder art. Acht am Seil abgehängte Taschen für DIN A4 Format bieten jede Menge Platz für kreative Ideen und freie Gestaltung.



ART.-NR.	ARTIKEL	EUR/STÜCK
1 30.030.01	Mobiles Display	485,00



### BODENDISPLAY

Freistehendes Bodendisplay mit Teleskopstange aus Aluminium und silberlackierter Basis. Wir bieten es in vier verschiedenen Varianten für Informations- und Prospektpräsentation. Alle Träger sind aus hochwertigem, glasgrünem Acrylglas, der U-Halter aus verchromtem Messing. Einfach Basis anschrauben, die gewünschte Höhe der Teleskopstange einstellen und mit der passenden Info bestücken. Schon ist das Display im Einsatz als Ihr Wegweiser, Prospektständer oder Infopräsentier.

ART.-NR.	ARTIKEL	EUR/STÜCK
1 30.031.01	Display DIN A4, zum Bedrucken	108,70
2 30.031.02	Display DIN A4, beidseitig (Magnetveschl.)	117,50
3 30.031.03	Diaplay DIN A4, geneigt mit seittl. Einschub	125,50
4 30.031.04	Display DIN A4, geneigt für ca. 200 Blätter	135,00



**2**  
Prospekthalter  
**15,00 €**

### WAND-PROSPEKTHALTER

Dieser elegante Wand-Prospekthalter für DIN A4, in silber, ist in 3 verschiedenen Größen (1 Fach, 3 Fächer und 6 Fächer) lieferbar. Einfache Wandmontage.

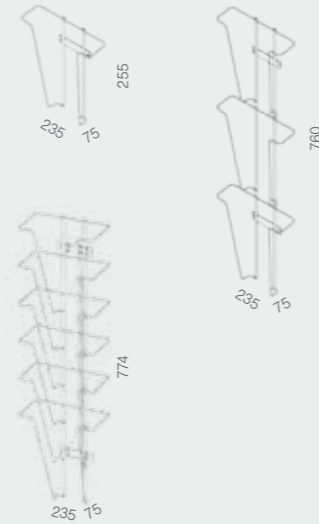
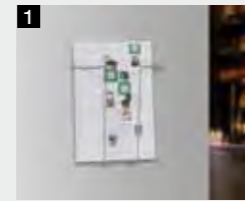

	ART.-NR.	ARTIKEL	EUR/STÜCK
<b>1</b>	30.032.01	Wand-Prospekthalter 1 Fach DIN A4	7,50
<b>2</b>	30.032.02	Wand-Prospekthalter 3 Fächer DIN A4	15,00
<b>3</b>	30.032.03	Wand-Prospekthalter 6 Fächer DIN A4	20,00

### WAND-PROSPEKTHALTER

Dieser elegante Wand-Prospekthalter für DIN A4, in silber, ist mit 15 Fächern lieferbar. Einfache Wandmontage.

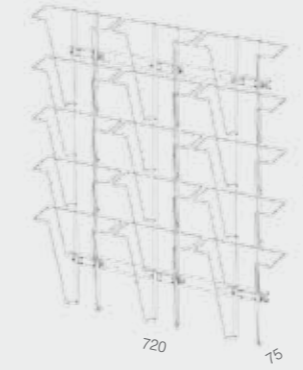

	ART.-NR.	ARTIKEL	EUR/STÜCK
<b>1</b>	30.034.01	Wand-Prospekthalter mit 15 Fächern DIN A4	45,00



**1**  
Wand-Prospekthalter  
**45,00 €**

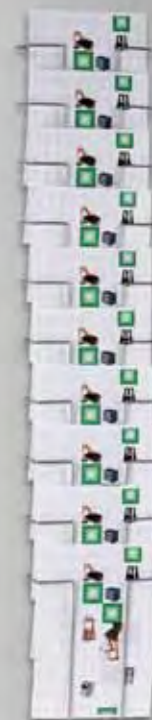

**1**  
Prospekthalter  
**25,00 €**

### WAND-PROSPEKTHALTER

Dieser elegante Wand-Prospekthalter für in silber, ist für 2 verschiedene Prospektgrößen (DIN A4 und DIN A5) lieferbar. Einfache Wandmontage.

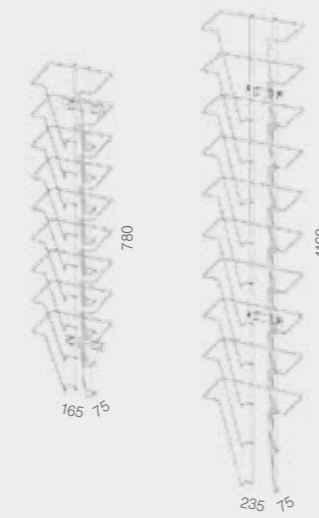

	ART.-NR.	ARTIKEL	EUR/STÜCK
<b>1</b>	30.033.01	Wand-Prospekthalter 10 Fächer DIN A4	25,00
<b>2</b>	30.033.02	Wand-Prospekthalter 9 Fächer DIN A5	20,00

### WAND-PROSPEKTHALTER | ZEITUNGSHALTER

Dieser elegante Wand-Prospekthalter für Zeitungen, in silber, ist mit 5 Fächern DIN A3 lieferbar. Einfache Wandmontage.



	ART.-NR.	ARTIKEL	EUR/STÜCK
<b>1</b>	30.035.01	Wand-Prospekthalter mit 5 Fächern DIN A3	37,50



**1**  
Zeitungshalter  
**37,50 €**



**1**  
Tisch-Prospekthalter  
7,50 €

### TISCH-PROSPEKTHALTER

Dieser elegante Tisch-Prospekthalter für DIN A4, in Silber, ist in 2 verschiedenen Größen (1 Fach und 3 Fächer) lieferbar.

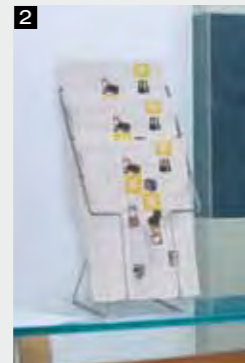

	ART.-NR.	ARTIKEL	EUR/STÜCK
<b>1</b>	30.036.01	Tisch-Prospekthalter 1 Fach DIN A4	7,50
<b>2</b>	30.036.02	Tisch-Prospekthalter 3 Fächer DIN A4	22,50



**1**  
Tisch-Prospekthalter  
47,50 €

### TISCHSTÄNDER

Dieser elegante Tisch-Prospekthalter, in Silber, ist mit 9 Fächern für DIN A4 ausgestattet. Der Fächerteil ist drehbar.

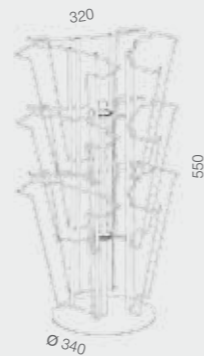

	ART.-NR.	ARTIKEL	EUR/STÜCK
<b>1</b>	30.037.01	Tisch-Prospekthalter mit 9 Fächern DIN A4	47,50

### BODENSTÄNDER

Dieser elegante Boden-Prospekthalter, in Silber, ist mit 15 Fächern für DIN A4 ausgestattet. Der obere Fächerteil ist drehbar.



	ART.-NR.	ARTIKEL	EUR/STÜCK
<b>1</b>	30.038.01	Bodenständer mit 15 Fächern DIN A4	97,50



**1**  
Bodenständer  
97,50 €

### BODENSTÄNDER

Dieser elegante Boden-Prospekthalter, in Silber, ist mit 32 Fächern für DIN A4 ausgestattet. Der obere Fächerteil ist drehbar.



	ART.-NR.	ARTIKEL	EUR/STÜCK
<b>1</b>	30.039.01	Bodenständer mit 32 Fächern DIN A4	147,50

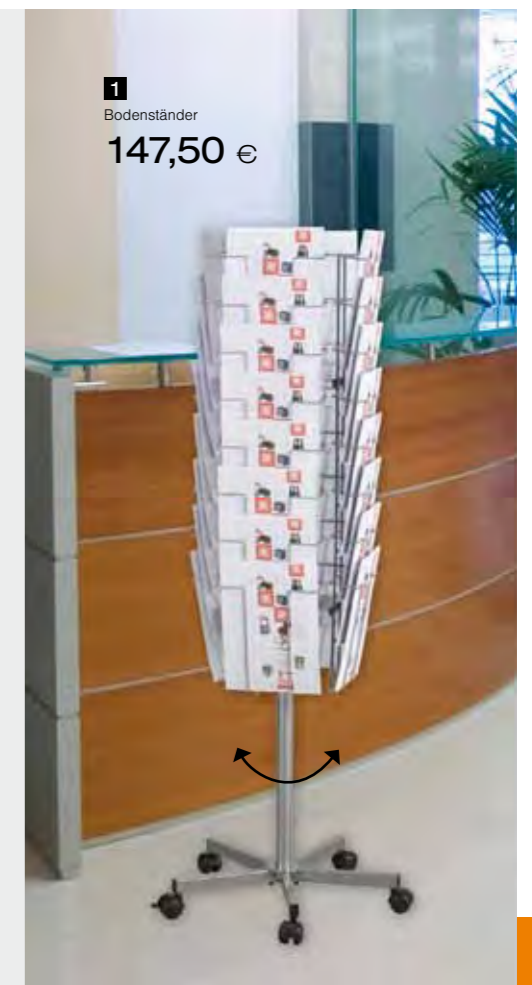

**1**  
Bodenständer  
147,50 €



**1**  
Prospektständer  
**40,00 €**

### PROSPEKTSTÄNDER | ZEITUNGSHALTER

Dieser elegante Prospektständer, in Silber, ist in 2 verschiedenen Größen (DIN A4 und DIN A3 - Zeitungformat) lieferbar.



	ART.-NR.	ARTIKEL	EUR/STÜCK
<b>1</b>	30.040.01	Boden-Prospektständer DIN A4	40,00
<b>2</b>	30.040.02	Boden-Prospektständer DIN A3/Zeitungen	62,50



**1**  
Prospekthalter DIN A4  
**42,50 €**

### PROSPEKTHALTER MIT SCHNAPPRAHMEN

Dieser elegante Prospekthalter mit Schnapprahmen, in Silber, ist in DIN A4 und DIN A3 lieferbar. Die DIN A3 Version ist drehbar, so dass er auch im Querformat verwendbar ist.



	ART.-NR.	ARTIKEL	EUR/STÜCK
<b>1</b>	30.041.01	Prospekthalter mit Schnapprahmen DIN A4	42,50
<b>2</b>	30.041.02	Prospekthalter mit Schnapprahmen DIN A3	52,50



**1 + 21x 4**  
Dreh-Display  
**752,60 €**



**1 + 3x 6**  
Dreh-Display  
**642,50 €**

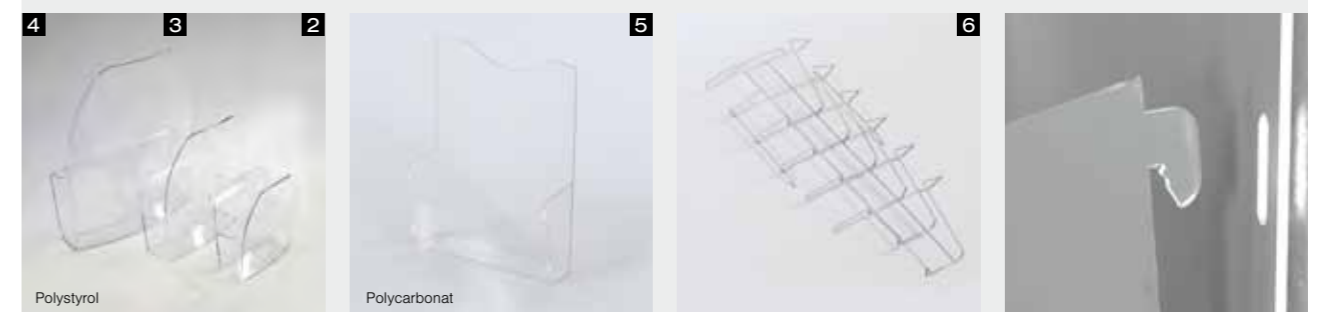

### DREH-DISPLAY

Drehbares, freistehendes Display mit drei Präsentationsflächen, aus eloxiertem Aluminium. Es lässt sich in beide Richtungen drehen und der Fuß hat einen praktischen Trittschutz aus ABS. Es ist kombinierbar mit Prospektboxen aus Polystyrol oder Polycarbonat und einem praktischen Zeitschriftenhalter aus pulverbeschichtetem Metall mit 6 Körben.

	ART.-NR.	ARTIKEL	EUR/STÜCK
<b>1</b>	30.042.01	Dreh-Display Basis Ständer	488,00
<b>2</b>	30.042.02	Prospektbox zum Einhängen - DIN A6	8,50
<b>3</b>	30.042.03	Prospektbox zum Einhängen - DIN A5	10,50
<b>4</b>	30.042.04	Prospektbox zum Einhängen - DIN A4	12,60
<b>5</b>	30.042.05	Prospektschale zum Einhängen - DIN A4	12,60
<b>6</b>	30.042.06	Zeitschriftenhalter - DIN A4	51,50

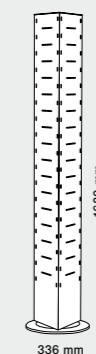



**2**  
Prospektständer  
**163,00 €**

### PROSPEKTSTÄNDER

Der stationäre Prospektständer ist stabil in der Struktur und mit wenigen Handgriffen auf- und abgebaut. Vier DIN A4 Prospekttaschen aus schlagfestem Acrylglas sind schon vormontiert. Der Spannbogen wird in die Basis gestellt und das mitgelieferte Edelstahlseil verbindet den Spannbogen und die Basis mittels selbstarretierendem Verschluss.

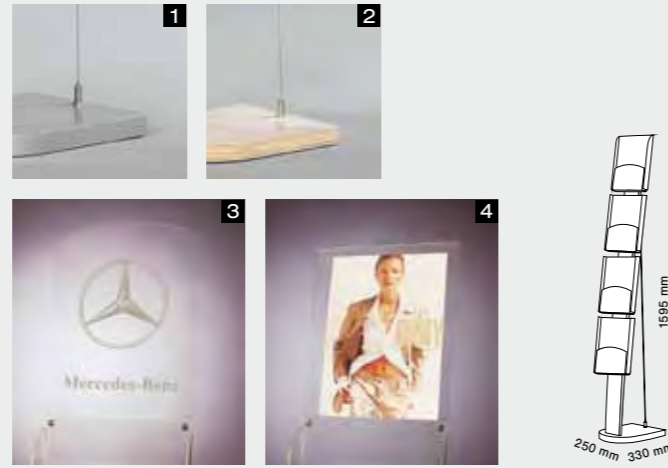

ART.-NR.	ARTIKEL	EUR/STÜCK
<b>1</b> 30.044.01	Prospektständer (Fuß in Silber)	163,00
<b>2</b> 30.044.02	Prospektständer (Holzfuß)	163,00
<b>3</b> 30.045.01	Schild DIN A4 zum Aufstecken	23,00
<b>4</b> 30.046.01	Posterhalter DIN A4 zum Aufstecken	35,00



### Zubehör VARIO Accessoires

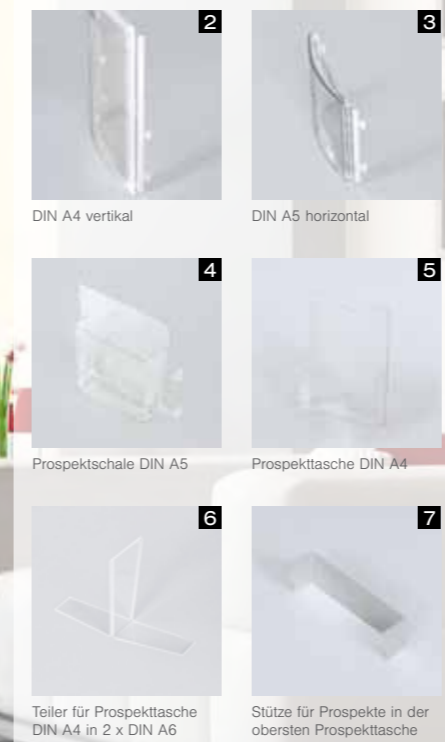

**1 + 2x 4**  
Displayständer inkl.  
2x Prospekttasche  
**156,40 €**

### DISPLAYSTÄNDER VARIO

Das Alupaneel des Displayständers Vario haben wir mit Fräsungen versehen, damit Sie verschiedene Accessoires nutzen können. Mit dem VARIO System konfigurieren Sie Ihren Displayständer immer wieder neu und im Handumdrehen: Taschen oder Ablagen je nach Bedarf einfach ein-, aus- und umhängen.

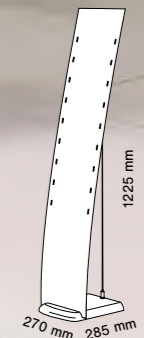

**1**  
Prospektständer  
**284,00 €**

### PROSPEKTSTÄNDER

Mit den silber eloxierten Aluminium-Haltern und den UV-resistenten und langlebigen Silikon-O-Ringen eignet sich der Prospektständer speziell für Einzelblätter oder Flyer. Der Ständer ist in 2 verschiedenen Fuss-Varianten lieferbar.

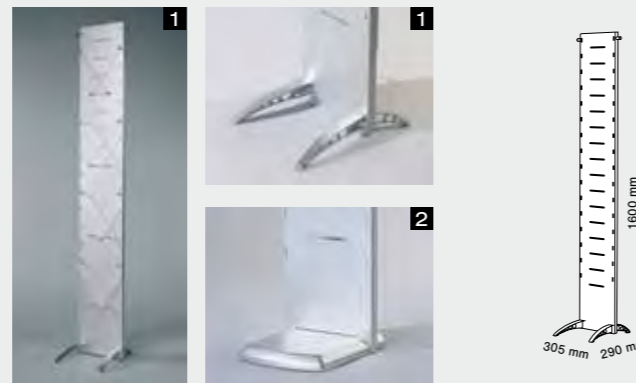

ART.-NR.	ARTIKEL	EUR/STÜCK
<b>1</b> 30.047.01	Prospektständer	284,00
<b>2</b> 30.047.02	Prospektständer	256,00



ART.-NR.	ARTIKEL	EUR/STÜCK
<b>1</b> 30.048.01	Displayständer Vario - DIN A6	104,00
<b>2</b> 30.049.01	Einschieber - DIN A4 - vertikal	27,90
<b>3</b> 30.050.01	Einschieber - DIN A5 - horizontal	21,00
<b>4</b> 30.051.01	Prospektschale - DIN A5	26,20
<b>5</b> 30.052.01	Prospekttasche - DIN A4	12,60
<b>6</b> 30.053.01	Teiler für Prospekttasche DIN A4 auf 2 x DIN A6	(2 St.) 16,30
<b>7</b> 30.054.01	Stütze für oberste Prospekttasche	19,90

- + modernes Design
- + Preistipp

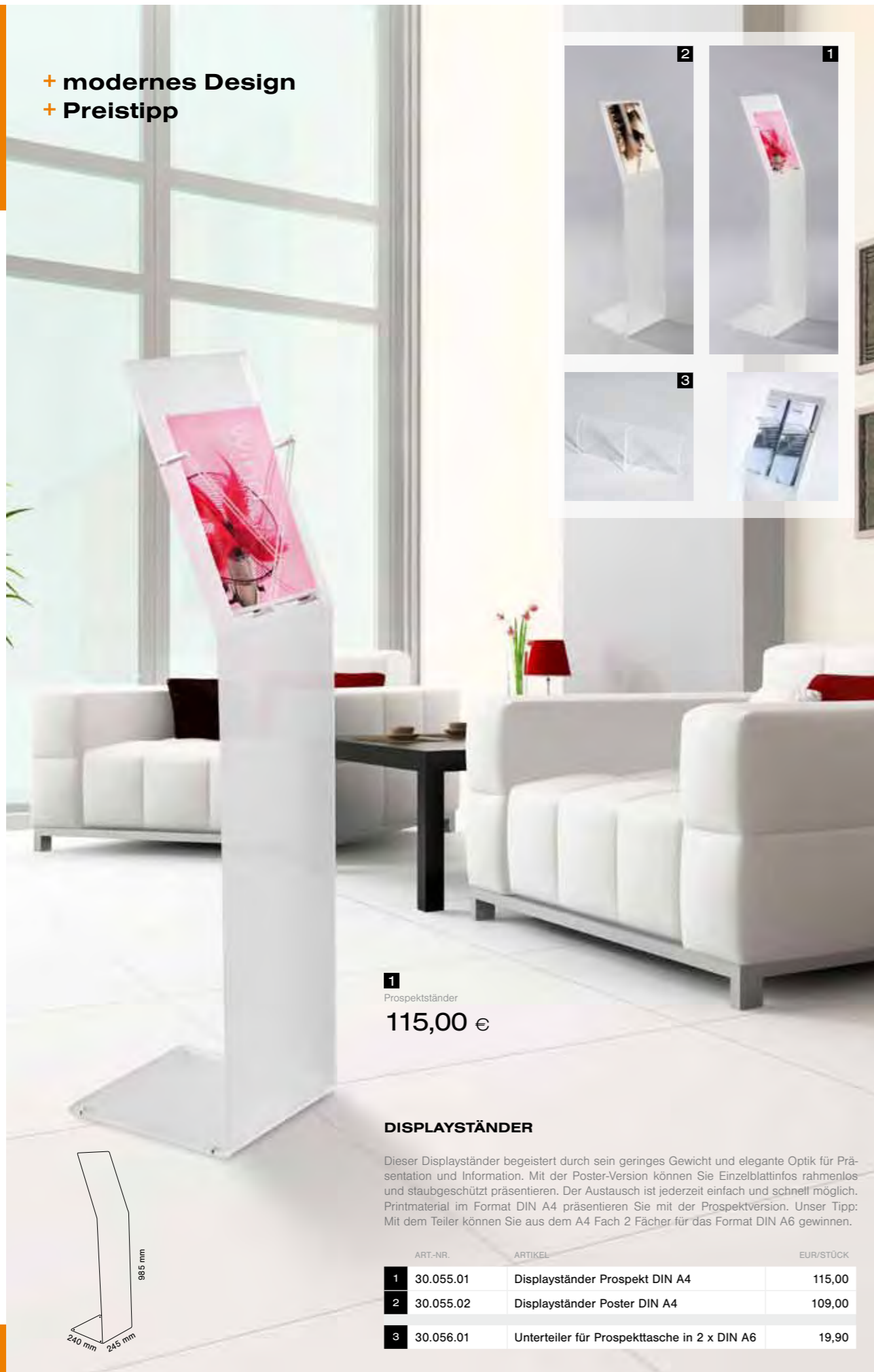

**1**  
Prospektständer  
**115,00 €**

#### DISPLAYSTÄNDER

Dieser Displayständer begeistert durch sein geringes Gewicht und elegante Optik für Präsentation und Information. Mit der Poster-Version können Sie Einzelblattinfos rahmenlos und staubgeschützt präsentieren. Der Austausch ist jederzeit einfach und schnell möglich. Printmaterial im Format DIN A4 präsentieren Sie mit der Prospektversion. Unser Tipp: Mit dem Teiler können Sie aus dem A4 Fach 2 Fächer für das Format DIN A6 gewinnen.

ART.-NR.	ARTIKEL	EUR/STÜCK
<b>1</b> 30.055.01	Displayständer Prospekt DIN A4	115,00
<b>2</b> 30.055.02	Displayständer Poster DIN A4	109,00
<b>3</b> 30.056.01	Unterteiler für Prospekttasche in 2 x DIN A6	19,90

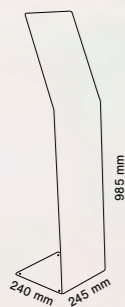

#### PROSPEKTSTÄNDER

Die zweiteilige Grundstruktur ist schnell aufgestellt. Silbermatt verchromte Halter in Kombination mit transparenten O-Ringen machen den Aufsteller zum Infopanel und Prospektständer. Mit dem Teiler werden aus einem DIN A4 Fach, zwei DIN A6 Fächer. Die DIN A4 Postertasche wird auf den Haltern befestigt.



ART.-NR.	ARTIKEL	EUR/STÜCK
<b>1</b> 30.057.01	Prospektständer	165,00
<b>2</b> 30.058.01	Unterteiler für Prospekttasche in 2 x DIN A6	19,90
<b>3</b> 30.059.01	Postertasche DIN A4	25,10

**1**  
Prospektständer  
**165,00 €**

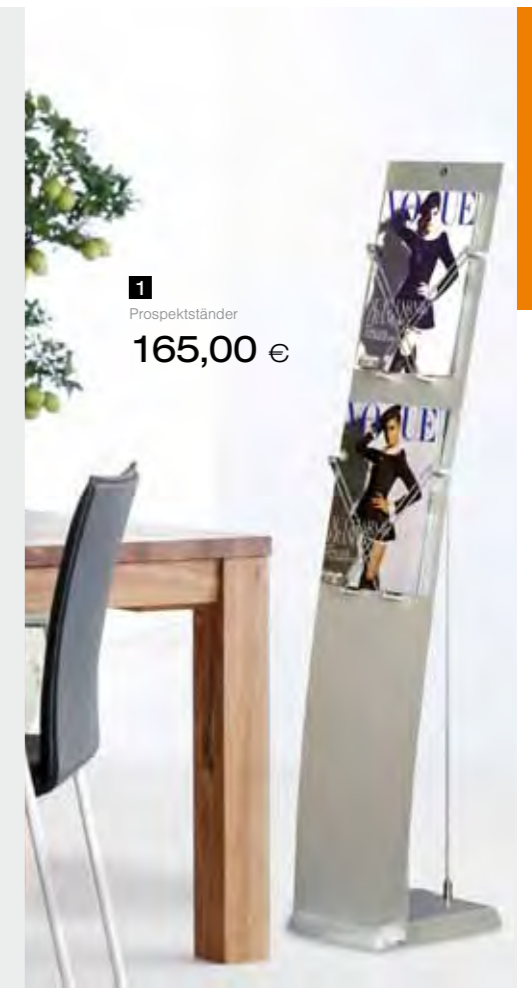

#### PROSPEKTSTÄNDER

Dieser zusammenklappbare Prospektständer ist schnell personalisiert, gewichtsreduziert und in jeder Hinsicht ökonomisch. Die vier DIN A4 Prospekttaschen aus schlagfestem Polycarbonat klappen sie mit einem Griff zum Display auf. Die Prospekttaschen sind kompakt im Format und am Rand mit Einzelblattkippschutz versehen. Das Frontbanner kann jederzeit bequem gewechselt werden. Mit den Bannerblock-Profilen können sie beliebige bedruckte Materialien von 0,2 mm bis 0,7 mm ganz einfach befestigen und Ihren Prospektständer immer passend zum jeweiligen Anlass personalisieren.



ART.-NR.	ARTIKEL	EUR/STÜCK
<b>1</b> 30.060.01	Prospektständer	165,00

**1**  
Prospektständer  
**165,00 €**





**1**  
Standdisplay  
240,00 €

### STANDDISPLAY

Freistehender Prospektpräsentier mit fünf Polycarbonat-Ablagen für DIN A4 Prospekte. Mit dem Posterclip werden Drucke von unten an die Ablagen befestigt, so personalisieren Sie Ihren Standdisplay im Handumdrehen entweder mit Logo, Grafik oder passenden Slogans. Ein Posterclip ist im Lieferumfang enthalten.

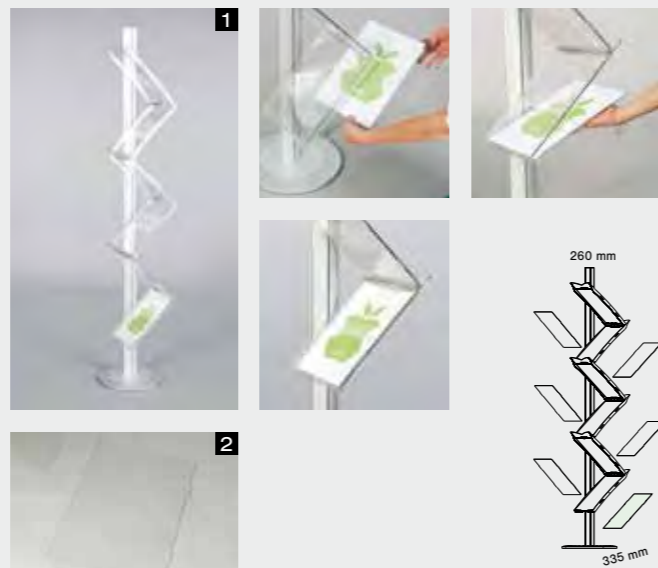

	ART.-NR.	ARTIKEL	EUR/STÜCK
<b>1</b>	30.062.01	Standdisplay	240,00
<b>2</b>	30.064.01	Posterclip A4	5,30

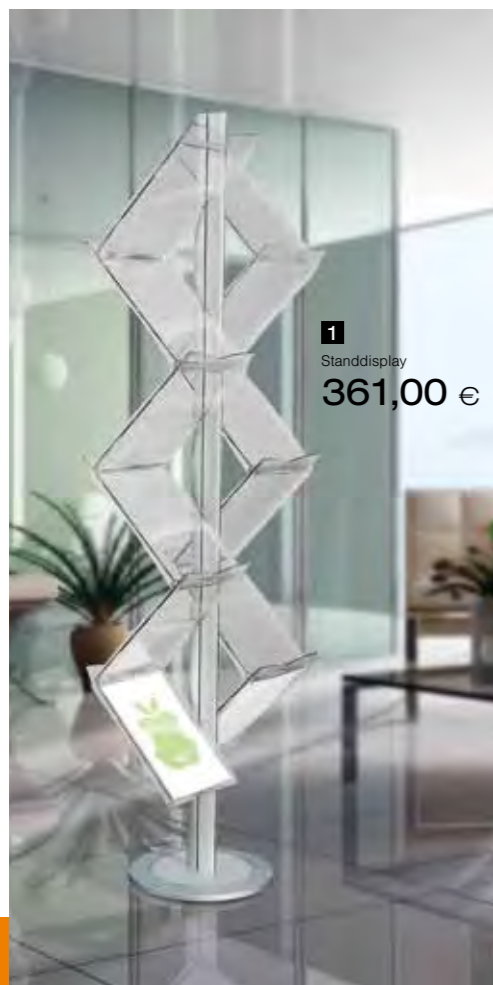

**1**  
Standdisplay  
361,00 €

### STANDDISPLAY

Dieser Prospektständer hat 10 Polycarbonat-Ablagen für DIN A4 Prospekte. Die Ablagen können parallel oder versetzt montiert werden. Mit dem Posterclip befestigen Sie Drucke und Ihr Standdisplay ist im Handumdrehen passend mit Druck personalisiert. Zwei Posterclips sind im Lieferumfang enthalten.

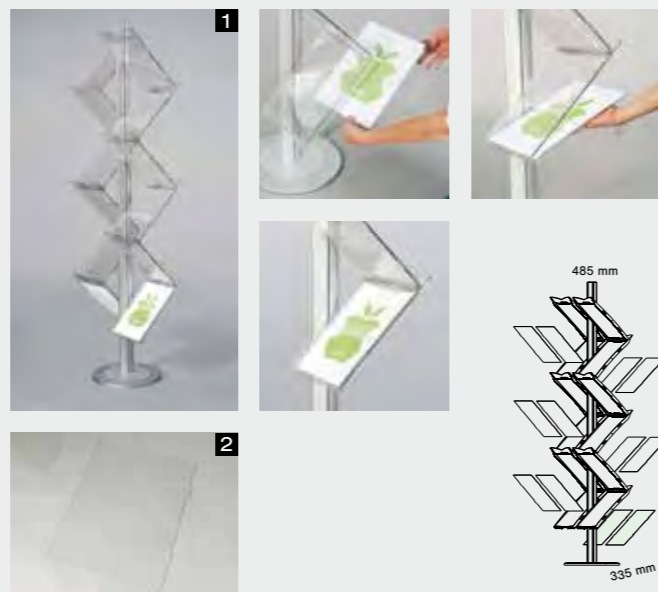

	ART.-NR.	ARTIKEL	EUR/STÜCK
<b>1</b>	30.063.01	Standdisplay	361,00
<b>2</b>	30.064.01	Posterclip A4	5,30



**1**  
Standdisplay  
304,00 €

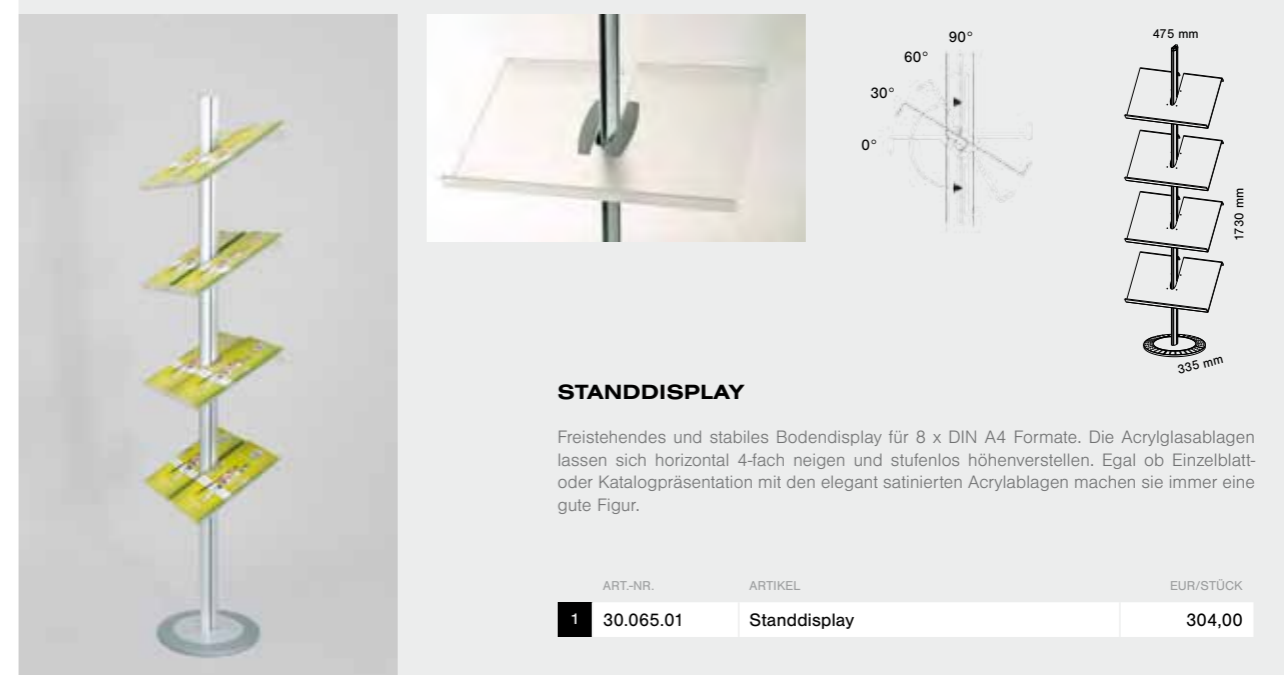

### STANDDISPLAY

Freistehendes und stabiles Bodendisplay für 8 x DIN A4 Formate. Die Acrylglasablagen lassen sich horizontal 4-fach neigen und stufenlos höhenverstellen. Egal ob Einzelblatt- oder Katalogpräsentation mit den elegant satinierten Acrylablagen machen sie immer eine gute Figur.

	ART.-NR.	ARTIKEL	EUR/STÜCK
<b>1</b>	30.065.01	Standdisplay	304,00

**1 + 4**

Infoständer DIN A1 mit Ablage

**250,00 €****INFOSTÄNDER**

Dieser Infoständer kombiniert einen magnetischen Schnellwechselrahmen mit einem stabilen, freistehenden Bodendisplay. Der Informationswechsel ist schnell und unkompliziert: einfach die flexible Coverfolie aus nicht reflektierendem Polycarbonat abnehmen. Optional kann der Infoständer mit einer Ablage für 2 x DIN A4 aus satiniertem Acrylglas perfekt ergänzt werden.

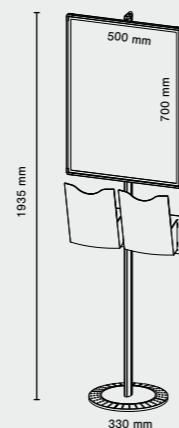
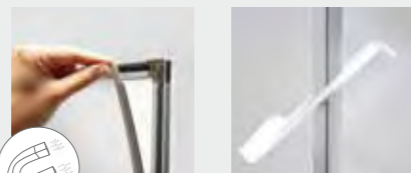

ART.-NR.	ARTIKEL	EUR/STÜCK
<b>1</b> 30.066.01	Infoständer DIN A1	209,00
<b>2</b> 30.066.02	Infoständer 700 x 500 mm	189,00
<b>3</b> 30.066.03	Infoständer 1000 x 700 mm	225,00
<b>4</b> 30.066.04	Ablage für 2 x DIN A4	41,00

**1**

Infoständer

**285,00 €****INFOSTÄNDER**

Dieser Infoständer besteht aus einem Aluminiumpaneel mit vier Polycarbonat-Taschen für DIN A4 und einer DIN A4 Postertasche. Die Zubehörteile werden ganz einfach in die Fräsungen des silber eloxierten Aluminiumpaneels eingehängt.



ART.-NR.	ARTIKEL	EUR/STÜCK
<b>1</b> 30.067.01	Infoständer	285,00

**BODENDISPLAY**

Das stabile Bodendisplay bietet Ihnen drei bzw. vier DIN A4 Ablagen für Ihre Katalogpräsentation. Alle Ablagen sind vierfach neigbar und können in der Höhe stufenlos verstellt werden.

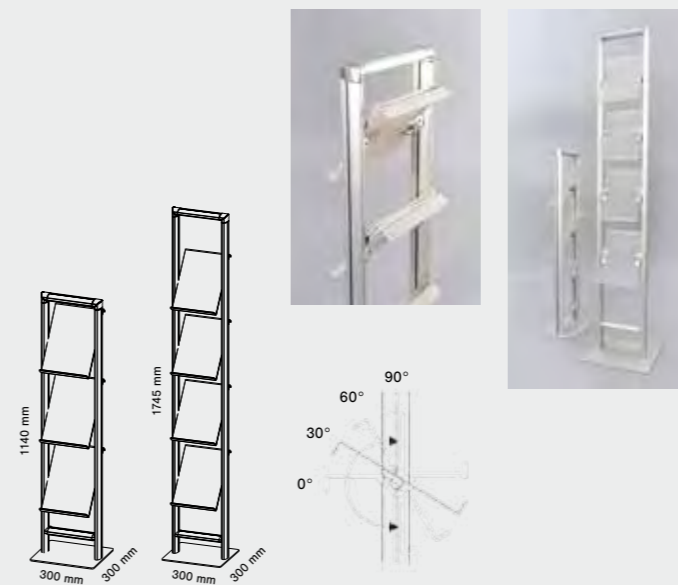

ART.-NR.	ARTIKEL	EUR/STÜCK
<b>1</b> 30.068.01	Bodendisplay mit 3 Ablagen DIN A4	178,00
<b>2</b> 30.068.02	Bodendisplay mit 4 Ablagen DIN A4	208,00

**1**

Bodendisplay

**178,00 €****KOMBIDISPLAY MIT BANNER**

Mit diesem Display verbinden Sie Katalog- und Digitaldruckpräsentation ganz perfekt. Die vier Ablagen sind vierfach neigbar und bieten viel Platz für Printmaterial im Format DIN A4. Für die Befestigung des Druckschieben Sie die Haltestangen durch den Bannersaum. Die Höhe der Stangen ist stufenlos einstellbar, so wird Ihr Banner optimal gespannt und Sie sind in der Bannerlänge flexibel.



ART.-NR.	ARTIKEL	EUR/STÜCK
<b>1</b> 30.069.01	Kombidisplay mit Banner	315,00

**1**

Kombidisplay mit Banner

**315,00 €**

Lieferung ohne Banner



- + beidseitig verwendbar
- + variables Zubehör
- + trendiger Look

## Zubehör VARIO Accessoires



Ablage aus transparentem Acrylglas, DIN A4, Frontaler Rand 38 mm



Ablage aus silbermatt eloxiertem Aluminium, DIN A4, Frontaler Rand 38 mm



Prospekttasche DIN A4



DIN A4 vertikal

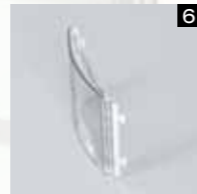

DIN A5 horizontal



1 + 8x 4 + 2x 5

Displayständer inkl. 8x Prospekttasche und Einschieber DIN A4

345,60 €

## DISPLAYSTÄNDER

Das zweiteilige Display aus eloxiertem Aluminium ist schnell und einfach zusammen gestellt. Der Aluminium-Fuß sieht nicht nur gut aus, er sorgt auch für einen sicheren Stand. Das Vario-Zubehör steht Ihnen für die Gestaltung der beiden Paneelseiten zur Verfügung. Freistehend wird der Displayständer zum Prospekt- oder Zeitschriftenständer, Wegweiser, Produktdisplay oder einer Kombination aus allem. Einfach ein- und umgehängt sind alle Elemente schnell untereinander ausgetauscht.

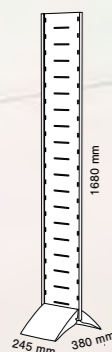

ART.-NR.	ARTIKEL	EUR/STÜCK
1	30.070.01 Displayständer Basispaneel	189,00
2	30.071.01 Leicht geneigte Ablage - DIN A4 - Acrylglas	27,50
3	30.072.01 Leicht geneigte Ablage - DIN A4 - Aluminium	30,50
4	30.073.01 Prospekttasche - DIN A4	12,60
5	30.074.01 Einschieber - DIN A4 - vertikal	27,90
6	30.075.01 Einschieber - DIN A5 - horizontal	21,00

- + einfacher Aufbau
- + UV-beständig
- + Preistipp



Zwischenteiler für DIN A6 Prospekte.

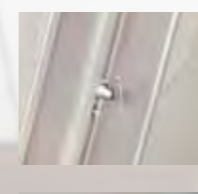

1  
Prospektständer  
125,00 €



## PROSPEKTSTÄNDER

Der Prospektständer bietet Ihnen alle Vorteile eines stationären Systems und ist dabei leicht im Handling bei Aufbau und Transport. Die vier Spritzgusstaschen aus schlagfestem Polycarbonat sind UV-beständig und langlebig. Praktisch: Das Design verhindert, dass Einzelblätter aus der Tasche nach vorne kippen. Robust und dennoch elegant in der Anmutung ist die Taschenstrebe aus Silber eloxiertem Aluminium. Tipp: Auch für A6 Prospekte geeignet, einfach Unterteiler einschieben und die A4 Tasche teilen.

ART.-NR.	ARTIKEL	EUR/STÜCK
1	30.076.01 Prospektständer	125,00
2	30.077.01 Unterteiler für Prospekttasche in 2 x DIN A6 (2 St.)	9,80



**1**  
LCD Design Ständer 8"  
419,00 €

### LCD DESIGN STÄNDER

Werden sie multimedial in ihrer Präsentation mit unserem LCD Design Ständer. Unter dem Bildschirm hat er ein Fach für Printmedien in A4. Das Zubehör der velo serie passt auch zum velomedia und bietet Ihnen mehrwert durch zusätzliche, personalisierbare Werbeflächen.



Memory Cards (nicht im Lieferumfang enthalten)  
SD/MMC  
MS PRO  
USB  
max. 4 GB

ART.-NR.	ARTIKEL	EUR/STÜCK
<b>1</b> 30.078.01	LCD Design Ständer - 8"	419,00
<b>2</b> 30.079.01	Teiler aus Acrylglas auf 2x DIN A6 (2 St.)	19,90



**1**  
LCD Prospektständer 8"  
459,00 €

### LCD PROSPEKTSTÄNDER

Bilder sagen mehr als 1000 Worte. Mit dem LCD Prospektständer sind Sie mobil und multimedial. Statt der obersten Prospekttasche haben wir ein silber eloxiertes Aluminiumpaneel mit einem 8" LCD Bildschirm eingebaut. Ob auf Messen, am POS, in Showroom oder bei Events: audiovisuelle Präsentation ist angesagt. Passend zum Anlass ist mit der Postertasche am frontpaneel der Prospektständer im Nu personalisiert.

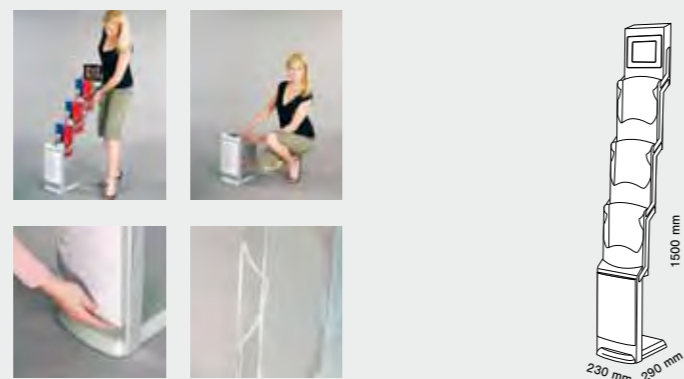

Memory Cards (nicht im Lieferumfang enthalten)  
SD/MMC  
MS PRO  
USB  
max. 4 GB

ART.-NR.	ARTIKEL	EUR/STÜCK
<b>1</b> 30.080.01	LCD Prospektständer - 8"	459,00



+ starke Bildqualität  
+ super Sound  
+ trendiger Look



**2**  
LCD Design Tower 17"  
940,00 €



BILDSCHIRM	12" TFT LCD	17" TFT LCD
Auflösung	720x576	720x576
Formate	JPEG, WMA, MP3, AVI	
Einstellungen	Kontrast, Winkel, Farbe	
Auto Slide Show	Ja	Ja
Hintergrund Musik	Ja	---
Seitenverhältnis	4:3	
Helligkeit	350 MCD	500 MCD
Blickwinkel	60:60	80:60
Lautsprecher	2x2 W integriert	
Fernbedienung	infrarot	
Memorycards	SD, MMC, MS, USB, XD, CF	
Features	Zeit, Kalender, Alarm	

### LCD DESIGN TOWER

Für die audiovisuelle Präsentation in elegantem Schwarz begeistert durch 12.1" bzw. 17" LCD Schirm. Optional statten wir die LCD Design Tower mit Prospektblättern aus. Bitte bei der Bestellung mitteilen, ein Nachrüsten ist aus montage-technischen Gründen nicht möglich.

ART.-NR.	ARTIKEL	EUR/STÜCK
<b>1</b> 30.081.01	LCD Design Tower - 12"	680,00
<b>2</b> 30.081.02	LCD Design Tower - 17"	940,00



**1**  
Vitrine  
489,00 €

### INFOSÄULE MIT BILDSCHIRM

Die Digital Signage Infosäule mit einem 8" LCD Bildschirm kombiniert die Plug 'n Play Wiedergabe von Werbeeinheiten (Start und Wiedergabe erfolgen automatisch, sobald Strom anliegt) mit schlankem, edlem Aluminiumkorpus. Auf der Front befinden sich zwei Ablagen für entweder 2x DIN A4 Prospekte oder 4 x DIN lang Formate. Das Ein- und Ausschalten ist per Timer einstellbar. Inkl. 2 Lautsprecher.



BILDSCHIRM	8" TFT LCD
Auflösung	800 x 600
Formate	JPEG, WMA, MP3, AVI, VOB, MPEG1, MPEG2, MPEG4
Bedienmenü	DE, GB, FR, NL, ES, PL
Seitenverhältnis	4:3
Speicher	1 GB intern
Gehäuse	Aluminium eloxiert
Lautsprecher	2 Watt Stereo integriert
Fernbedienung	ja
Anschlüsse	CF, SD, USB
Features	automatische Videowiedergabe bei Stromzufuhr durch spezielle Programmierung



ART.-NR.      ARTIKEL      EUR/STÜCK

<b>1</b>	30.082.01	Infosäule mit 8" Bildschirm	489,00
----------	-----------	-----------------------------	--------



**1**  
Infosäule  
1.299,00 €

### INFOSÄULE MIT BILDSCHIRM

Die Digital Signage Infosäule Full HD (16:9) ist auf das Wesentliche reduziert. Ihr schlanker Aluminiumkorpus kombiniert mit 22" Monitor und leistungsstarkem Full HD Mediaplayer ermöglicht den problemlosen Einstieg in die Digital Signage Welt (plug and play). Das Content Update erfolgt durch eine spezielle Programmierung automatisch über USB-Stick. Das Gerät ist betriebsfertig, Start und Wiedergabe von Videos erfolgen automatisch, sobald Strom anliegt. Das Design ist klassisch aktuell - Betrieb und Benutzung sind ohne Fernbedienung möglich (2GB interner Speicher - keine ungewollte Entnahme von Flashkarten).



BILDSCHIRM	22" TFT LCD
Auflösung	1920 x 1080
Formate	JPEG, MP3, MPEG1, MPEG2, MPEG4 (DIVx)
Bedienmenü	DE, GB, FR, NL, ES, PL
Multimediaoplayer	Wiedergabe bis Full HD Auflösung (1920 x 1080)
Speicher	2 GB intern
Gehäuse	Aluminium eloxiert
Lautsprecher	2 Watt Stereo integriert
Fernbedienung	ja
Anschlüsse	USB
Features	automatisches Update mittels USB-Stick



ART.-NR.      ARTIKEL      EUR/STÜCK

<b>1</b>	30.083.01	Infosäule mit 22" Bildschirm	1299,00
----------	-----------	------------------------------	---------

### INFOSÄULE MIT BILDSCHIRM

Die Digital Signage Infosäule ist ein speziell für Digital Signage ausgelegtes TFT-Display (10") mit besonderen Funktionen und Eigenschaften. Das Gerät startet automatisch mit der Videowiedergabe bei Stromzufuhr. Es ist programmierbar, sich selbstständig zu bestimmten Zeiten an- und auszuschalten. Seine Verarbeitung ist hochwertig, das Design elegant und aktuell. Betrieb und Benutzung sind ohne Fernbedienung möglich (1GB interner Speicher - keine ungewollte Entnahme von Flashkarten möglich). Auf Wunsch spielen wir gerne Ihre individuellen Inhalte auf. Das Aluminiumprofil ist silberfarbig eloxiert - der stabile Standfuß und der Abstandshalter sind aus klarsichtigem Acryl gefertigt. Optional: Logodruck oder Gravur auf die Blenden.

BILDSCHIRM	10" TFT LCD
Auflösung	800 x 600
Formate	MP3, JPEG, MPEG1, MPEG2, MPEG4, AVI, VOB
Bedienmenü	DE, GB, FR, NL, ES, PL
Seitenverhältnis	4:3
Speicher	1 GB intern
Gehäuse	schwarz matt mit klarsichtigem Acryl
Lautsprecher	2 Watt Stereo integriert
Anschlüsse	CF, MS, SD, MMC, XD, USB
Features	automatische Videowiedergabe bei Stromzufuhr durch spezielle Programmierung



ART.-NR.      ARTIKEL      EUR/STÜCK

<b>1</b>	30.084.01	Infosäule mit 10" Bildschirm	280,00
----------	-----------	------------------------------	--------



**1**  
Infosäule  
280,00 €

### INFOSTÄNDER MIT BILDSCHIRM

Dieser Infoständer hat ein speziell für Digital Signage ausgelegtes TFT-Display (8") mit besonderen Funktionen und Eigenschaften. Das Gerät ist betriebsfertig, Start und Wiedergabe von Videos erfolgen automatisch, sobald Strom anliegt. Es ist programmierbar, sich selbstständig zu bestimmten Zeiten an- und auszuschalten. Seine Verarbeitung ist hochwertig, das Design elegant matt und aktuell. Betrieb und Benutzung sind ohne Fernbedienung möglich (1GB interner Speicher - keine ungewollte Entnahme von Flashkarten möglich). Variable Features für die Infoständer erhältlich: Prospektablagen, Logobranding, Warendispenser u.v.m. - Standardausstattung: 2 DIN A4 Ablagen + 4 DIN lang Ablagen Auf Wunsch spielen wir auch gerne Ihre individuellen Inhalte auf. Optional: schwarz glänzende Blende und mit automatischer Wiedergabe von JPGs.

BILDSCHIRM	8" TFT LCD
Auflösung	800 x 600
Formate	MP3, JPEG, VOB, MPEG1, MPEG2, MPEG4
Bedienmenü	DE, GB, FR, NL, ES, PL
Seitenverhältnis	4:3
Speicher	1 GB intern
Gehäuse	schwarz matt mit klarsichtigem Acryl
Lautsprecher	2 Watt Stereo integriert
Anschlüsse	CF, MS, SD, MMC, XD, USB
Features	automatische Videowiedergabe bei Stromzufuhr durch spezielle Programmierung



ART.-NR.      ARTIKEL      EUR/STÜCK

<b>1</b>	30.085.01	Infoständer mit 8" Bildschirm	298,00
----------	-----------	-------------------------------	--------



**1**  
Infoständer  
298,00 €

# DISPLAYS UND WERBETRÄGER

Clevere Lösungen mit Stil für den Digitaldruckprofi:  
Bannerdisplays, Klemmp Profile, Spannrahmen, Präsentationssysteme, uvm.



S. 49



PRÄSENTATION UND PROSPEKTSTÄNDER

DISPLAYS UND WERBETRÄGER

AKTIONSTISCHE UND ZUBEHÖR

LEIT- UND ABSPERRSYSTEME

DUFTMARKETING

PRÄSENTATION UND PROSPEKTSTÄNDER

DISPLAYS UND WERBETRÄGER

AKTIONSTISCHE UND ZUBEHÖR

LEIT- UND ABSPERRSYSTEME

DUFTMARKETING



Lieferung ohne Banner

### BANNERDISPLAY

Das Bannerdisplay ist besonders für den mobilen Einsatz geeignet. Mit wenigen Handgriffen aufgestellt, gewünschtes Banner einhängen, fertig. Kein Verheddern, da die Posterstreben am Mechanismus zusammenlaufen. Das Standbein ist höhenverstellbar, so können Sie den Neigungswinkel des Banners wie gewünscht einstellen. Die Transporttasche liefern wir gleich mit, so bringen Sie Ihr Bannerdisplay ganz leicht zu Verkaufsfaktionen, Messen, Produktpräsentationen sowie Veranstaltungen und Events aller Art.

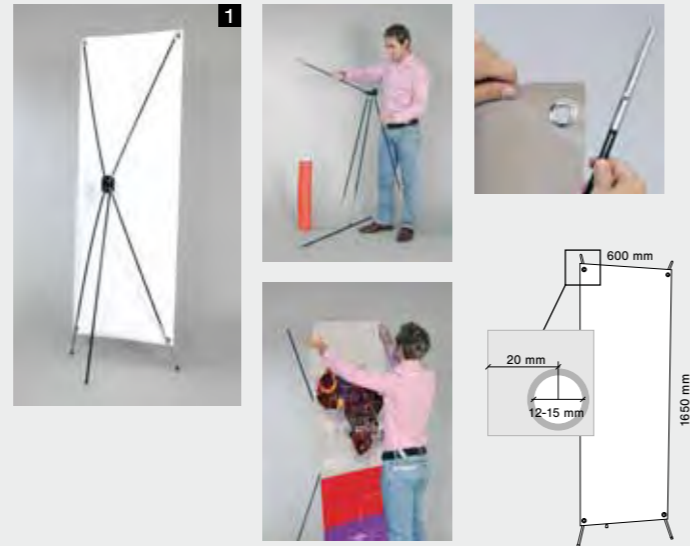

ART.-NR.	ARTIKEL	EUR/STÜCK
1 40.001.01	Bannerdisplay	20,90

### BANNERDISPLAY

Das Bannerdisplay ist einfach und leicht bei Handling und Transport. Einfach das gedruckte Banner auf die mitgelieferten PVC-Schienen tackern oder kleben und in die zwei silber eloxierten Aluminiumprofile einschieben. Das Display ist schnell auf- und wieder abgebaut und Banner lassen sich leicht und schnell austauschen. Mit der Teleskopstange sind sie hinsichtlich der Bannerlänge flexibel und das Banner ist optimal gespannt. Die stabile Stofftasche für Transport und Lagerung liefern wir gleich mit.



ART.-NR.	ARTIKEL	EUR/STÜCK
1 40.003.01	Bannerdisplay inkl. Tasche	41,00
2 40.004.01	Verbinder	(2 St.) 5,20



Lieferung ohne Banner

### BANNERDISPLAY

Dieses Bannerdisplay präsentiert seine Digitaldrucke dank des stufenlos verstellbaren Teleskopstativs mit variabler Länge. Das Banner und der Teleskopauszug finden im Standfuss platz. Mit wenigen Handgriffen aufgestellt, können Sie, im Gegensatz zu anderen Rollbannern, die Banner jederzeit ganz unkompliziert wechseln: Banner einfach einschieben, einhängen, spannen, fertig. Standfuss und Auszug sind aus eloxiertem Aluminium. Für den Transport liefern wir Ihnen die stabile Tragetasche gleich mit.

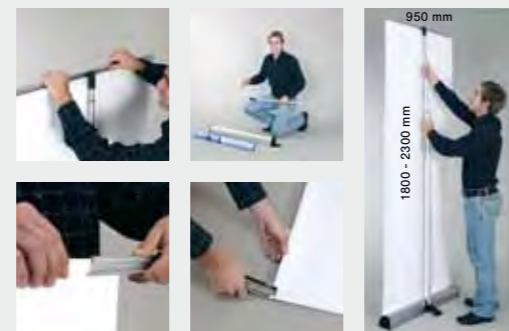

ART.-NR.	ARTIKEL	EUR/STÜCK
1 40.002.01	Bannerdisplay inkl. Tasche	52,00



Lieferung ohne Banner

### ROLL-UP-DISPLAY

Das klassische Roll-up-Display mit Federmechanismus für Selbsteinzug des Banners in der Basis. Durch den Einzug schnell auf- und abgebaut. Die Teleskopstange erlaubt variable Bannerlängen. Eine ansprechende Optik und hochwertige Materialien zeichnen das Bannerdisplay aus. Die Bannermontage erfolgt mittels Doppelkleber und ist damit gut für langfristige Kampagnen geeignet. Mit dem Display erhalten sie eine robuste Tasche für den mobilen Einsatz und die Aufbewahrung.

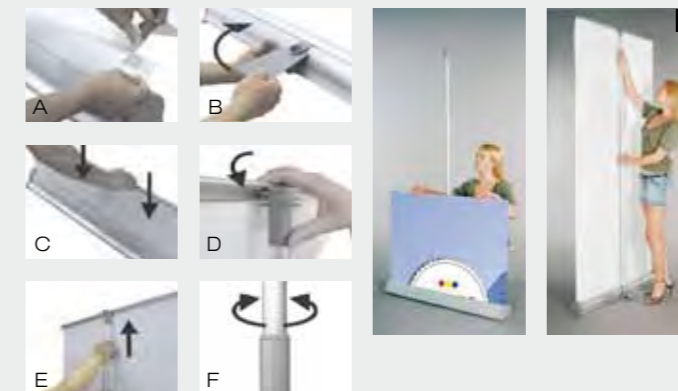

ART.-NR.	ARTIKEL	EUR/STÜCK
1 40.005.01	Roll-Up-Display inkl. Tasche	68,00

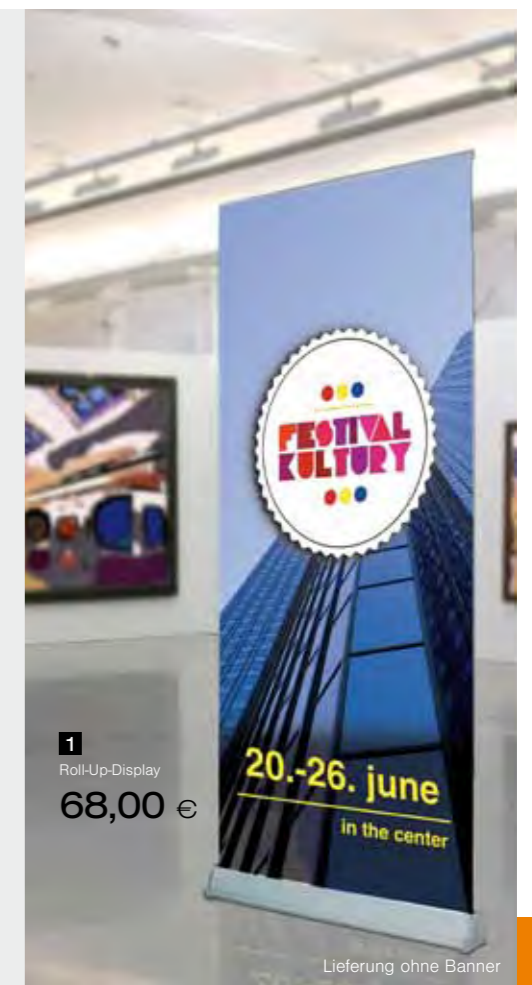

Lieferung ohne Banner





**1**  
Dekostopper  
129,00 €

## DEKOSTOPPER

Der neue Dekostopper ist eine völlig neue Art der effektiven Indoorwerbung. Er präsentiert Werbung und Prospekte ohne wichtige Laufwege einzuschränken. Besonders in engen Center- und Einkaufspassagen passt er sich mit minimaler Platzanforderung in die Umgebung ein. Das Design ist modern und orientiert sich an aktuellen Trends. Der Dekostopper ist in mehreren Varianten erhältlich. Die Standardausführung aus silberfarbig eloxiertem Aluminium mit 2 integrierten DIN A1 Klemmrahmen ist 1200mm hoch. Auf Anfrage kann der Dekostopper für Mobilität auch mit MDF-Fußplatte und integrierten Laufrollen versehen werden. Optional ist er mit Prospektschütten aus Acryl (div. Formate) und Logodruck erhältlich.



ART.-NR.	ARTIKEL	EUR/STÜCK
<b>1</b> 40.010.01	Dekostopper	129,00



**1**  
Deko-Modul  
99,00 €

## DEKO-MODUL

Das neue Deko-Modul 50mm - 800x2000mm mit einer Bautiefe von 50 mm ist ein- und doppelseitig einsetzbar und zur Wandmontage sowie Abhängung geeignet. Mit Fußelementen ist es auch als Standversion, z.B. als Raumteiler oder Schall absorbierende Trennwand verwendbar. Es kann anstatt Textildrucken mit Silikonkeder auch starre Materialien aufnehmen. Die Montage der Rahmenkonstruktion aus silberfarbig eloxierten Aluminiumprofilen ist besonders einfach und kann ohne zusätzliches Werkzeug vorgenommen werden. Für einen günstigen Transport und eine einfache Logistik erfolgt die Lieferung als Montagesatz. Das neue Deko-Modul ist auf Anfrage in allen Formaten bis zu einer Fläche von ca. 4 qm lieferbar.



ART.-NR.	ARTIKEL	EUR/STÜCK
<b>1</b> 40.011.01	Deko-Modul 800 x 2000 mm	99,00
<b>2</b> 40.012.01	Stellfüße aus Alufachmaterial	14,50
<b>3</b> 40.013.01	Druck einseitig	80,00

## LED LEUCHTRAHMEN

Der LED Leuchtrahmen (einseitig) ist die neueste Entwicklung auf dem Gebiet beleuchteter Displays. Es ist ein Leuchtdisplay aus silberfarbig eloxiertem Aluminium mit einer überragend geringen Bautiefe von nur 24 mm und einer Profilhöhe von 25 mm. Die Beleuchtung erfolgt durch stromsparende LED's über die Kanten einer speziell bearbeiteten Acrylscheibe. So wird eine sehr gleichmäßige und brillante Ausleuchtung des Motivs sicher gestellt. Die innovative LED-Technologie gewährleistet einen geringen Energieverbrauch und eine lange Lebensdauer von bis zu 50.000 Stunden. Umweltfreundliche Materialien sorgen für minimale Wärmeabstrahlung. Die Lieferung erfolgt einschließlich 12 V Adapter.



ART.-NR.	ARTIKEL	EUR/STÜCK
<b>1</b> 40.014.01	LED Leuchtrahmen DIN A4	99,00
<b>2</b> 40.014.02	LED Leuchtrahmen DIN A3	139,00
<b>3</b> 40.014.03	LED Leuchtrahmen DIN A2	219,00
<b>4</b> 40.014.04	LED Leuchtrahmen DIN A1	289,00
<b>5</b> 40.014.05	LED Leuchtrahmen 700 x 1000 mm	359,00
<b>6</b> 40.014.06	LED Leuchtrahmen DIN A0	449,00



**3**  
LED Leuchtrahmen DIN A2  
219,00 €

## LEUCHTSÄULE

Die Leuchtsäule (doppelseitig) eröffnet durch die Verwendung des Bicolora® die Möglichkeit unterschiedlicher Farbkombinationen und somit völlig neue gestalterische Dimensionen. Mit einer Höhe von 170 cm und einer Breite von fast 60 cm ist diese doppelseitige Leuchtsäule nicht zu übersehen. Die homogene Ausleuchtung der Plakattflächen sorgt für eine brillante Farbwiedergabe. Bei dem Einsatz von Papierpostern, Dias und Folien ist Posterschutz durch eine UV-stabilisierte Antireflex-Schutzfolie gesichert. Die Posterbefestigung erfolgt seitlich mittels silberfarbig eloxierter Klemmprofile aus Aluminium. Die Lieferung erfolgt komplett inklusive Leuchtmittel und Anschlusskabel mit Stecker. Auf jeder Seite können ein Motiv im Bannerformat 594 x 1682 mm oder zwei DIN A1 Motive übereinander präsentiert werden.

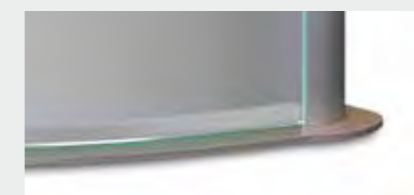

ART.-NR.	ARTIKEL	EUR/STÜCK
<b>1</b> 40.015.01	Leuchtsäule	282,45



**1**  
Leuchtsäule  
282,45 €



**1**  
Vitrine  
1.353,00 €

Lieferung ohne Print

### FALTVITRINE

Diese Faltvitrine ist ein mobiles Display, das Sie auch als Kommunikationsträger einsetzen können. Es lässt sich mit einer einfachen Drehbewegung ganz ohne Werkzeug schnell aufstellen und wieder raumsparend zusammenfallen. Die Wände sind dank der Magnetverschlüsse sofort montiert und werden einfach mit Druck oder durch Kaschieren personalisiert. Die eingebaute Leuchte setzt ihre Produktpräsentation ins rechte Licht.

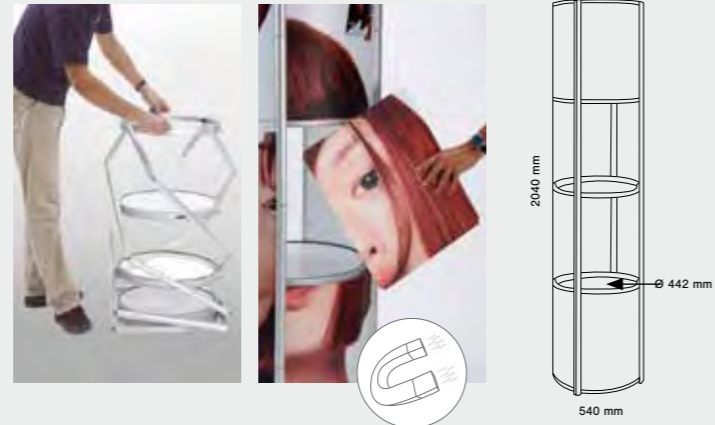

ART.-NR.	ARTIKEL	EUR/STÜCK
<b>1</b> 40.016.01	Faltvitrine	1.353,00



**1**  
Infoständer  
693,00 €

### FALTCOUNTER

Ein praktischer Counter, der sich in Sekunden aufaltet und mit den personalisierbaren Wänden zu jedem Event passt. Die Tischplatte ist silbergrau lackiert, auf der Rückseite findet sich ausreichend Stauraum. Genauso schnell wie sie ihn aufgebaut haben, faltet sich der Counter wieder platzsparend für Transport und Lagerung zusammen. Sie brauchen keinerlei Werkzeug, ein idealer mobiler Begleiter für Events, Messen und Roadshows.



ART.-NR.	ARTIKEL	EUR/STÜCK
<b>1</b> 40.017.01	Faltcounter	693,00

### BANNERDISPLAY

Das Display präsentiert freistehend fünf Polycarbonat-Ablagen für DIN A4 Prospekte sowie Ihre 500 mm Drucke mit dem Klemmprofil. Mit dem Posterclip werden Drucke von unten an die Ablagen befestigt, so personalisieren Sie Ihren Standdisplay im Handumdrehen entweder mit Logo, Grafik oder passenden Slogans. Ein Posterclip ist im Lieferumfang enthalten.

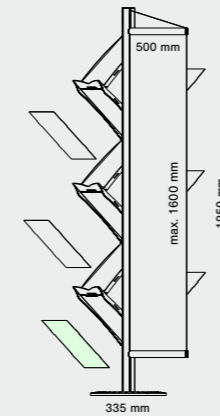

ART.-NR.	ARTIKEL	EUR/STÜCK
<b>1</b> 40.018.01	Bannerdisplay	293,00
<b>2</b> 30.064.01	Posterclip	5,30



**1**  
Bannerdisplay  
293,00 €

Lieferung ohne Banner

### BODENDISPLAY

Das freistehende Bodendisplay besteht aus drei DIN A4 Ablagen aus satiniertem Acryl mit 3 cm Rand. Die Ablagen sind höhenverstellbar sowie vierfach horizontal neigbar. Das silbergrau beschichtete 3 mm starke Aluverbundpaneel kann dekorativ bedruckt oder beklebt werden. Die Paneelhalter sind aus versilbertem Messing.

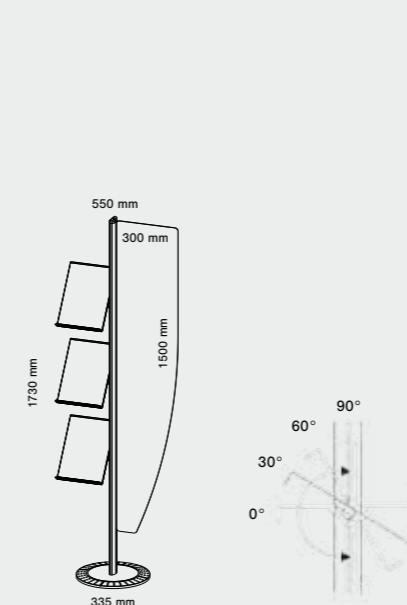

ART.-NR.	ARTIKEL	EUR/STÜCK
<b>1</b> 40.019.01	Bodendisplay	250,00



**1**  
Bodendisplay  
250,00 €





**1**  
Digitaldruckpräsen-  
ter  
**262,00 €**

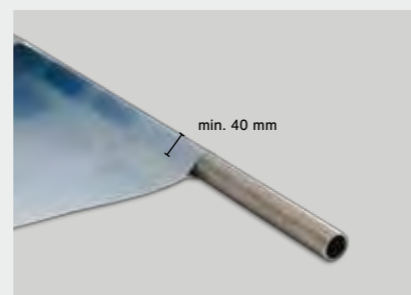
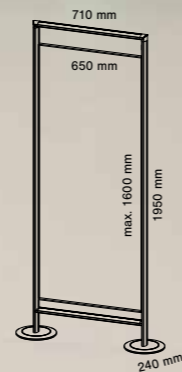

### DIGITALDRUCKPRÄSENTER

Der Digitaldruckpräsen- ter hat eine stufenlos höhenverstellbare Bannerbefestigung und er- laubt flexible Bannerlängen. Unser Tipp: Verwenden Sie für den Saum Klebeband mit Klett- verschluss. Nutzen Sie auch die Rückseite mit Druck für Ihre Präsentation. Der Präsen- ter ist aus silber eloxierten Aluminium-Profilen gefertigt, mit einem ABS-Trittschutz.

ART.-NR.	ARTIKEL	EUR/STÜCK
<b>1</b> 40.020.01	Digitaldruckpräsen- ter	262,00

### INFO DISPLAY

Stabiles Info-Display mit doppelseitiger Postertasche in transparentem Acrylglas. Durch die bewährte Quick-Verschluss- technik mit Magnet ist der Informationsaustausch jederzeit und schnell erledigt. Multifunktional und individuell wird Ihr Info-Display mit unserem Zubehör: Auf der Ablage für 2 x DIN A4 aus satiniertem Acryl präsentieren Sie Drucksachen zum mitnehmen, während die anschraubbaren Alu-Stangen Platz bieten für aufhängbares wie Taschen, Lanyards oder auch Ketten und Kleiderbügel. Das Zubehör wird mit dem erfor- derlichen Montagezubehör geliefert, so können Sie Ihr Info-Display jederzeit nach- und aufrüsten.

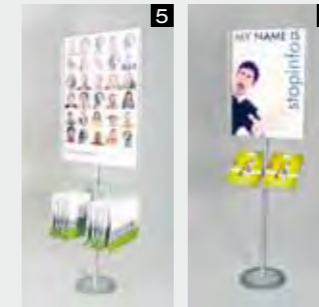
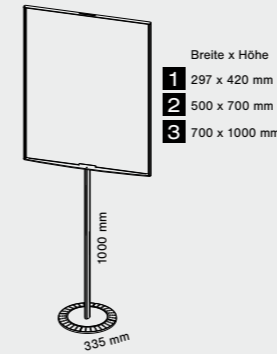

ART.-NR.	ARTIKEL	EUR/STÜCK
<b>1</b> 40.021.01	Info Display DIN A3	168,00
<b>2</b> 40.021.02	Info Display 700 x 500 mm	237,00
<b>3</b> 40.021.03	Info Display 1000 x 700 mm	305,00
<b>4</b> 40.022.01	Ablagen für 2 x DIN A4	41,00
<b>5</b> 40.023.01	Alu-Stangen	(2 St.) 17,80

**1**  
Info Display DIN A3  
**168,00 €**

### BANNERSTÄNDER

Der Bannerständer mit Klemmprofilen ist für ein- und beidseitige Digitaldruck-Präsen- tationen geeignet. Banner einfach mit den Klemmprofilen montieren und an die Struktur anklipsen. Die praktische Tragetasche schützt ihren Display bei Transport und Lagerung.

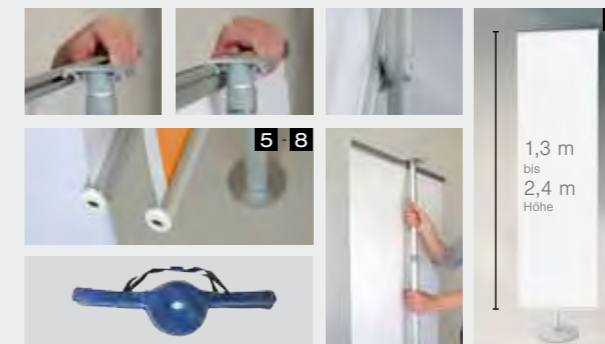

ART.-NR.	ARTIKEL	EUR/STÜCK
<b>1</b> 40.024.01	Bannerständer - Breite 500 mm	108,30
<b>2</b> 40.024.02	Bannerständer - Breite 700 mm	114,00
<b>3</b> 40.024.03	Bannerständer - Breite 1000 mm	121,50
<b>4</b> 40.025.01	Bannerständer - Breite 500 mm beidseitig	131,70
<b>5</b> 40.025.02	Bannerständer - Breite 700 mm beidseitig	143,10
<b>6</b> 40.025.03	Bannerständer - Breite 1000 mm beidseitig	158,10

**2**  
Bannerständer  
**114,00 €**

Lieferung ohne Banner

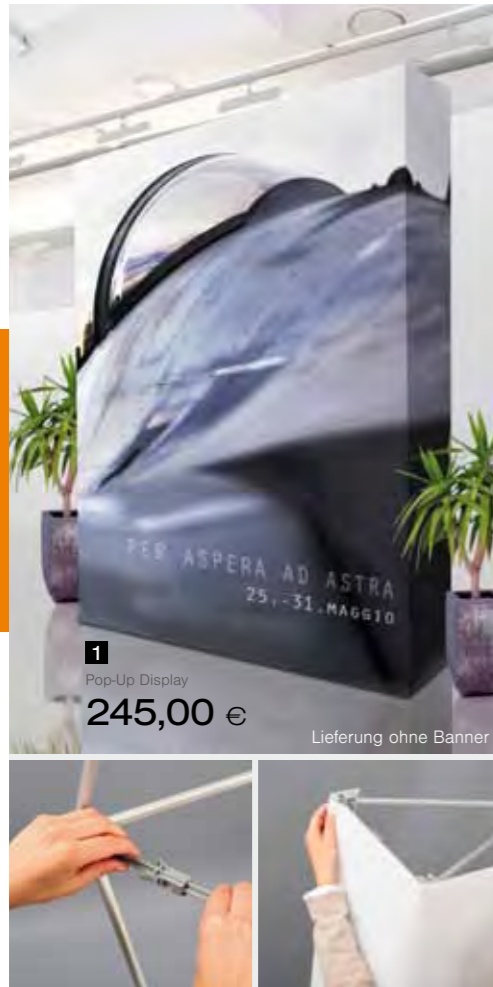

### POP-UP DISPLAY, GERADE

Das gerade Pop-Up Display empfiehlt sich neben den üblichen Einsätzen in der Präsentation auch als Trennwand. Mit mehreren Pop-Ups lassen sich Wände bauen, auch beidseitig mit rückseitiger Ergänzung. Mit Klettverschluss für Banner und Transporttasche sind sie immer schnell im Einsatz. Zusätzlich können Sie mit der passenden Halogenlampe ihr Motiv stets perfekt ausleuchten.

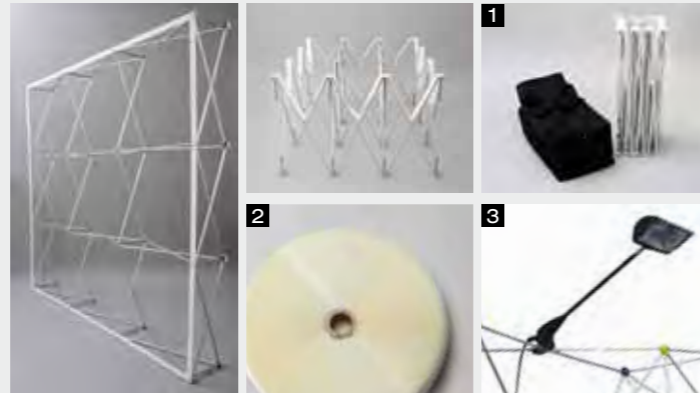

**1**  
Pop-Up Display  
245,00 €

Lieferung ohne Banner

ART.-NR.	ARTIKEL	EUR/STÜCK
<b>1</b> 40.026.01	Pop-Up Display 2225 x 2225 x 288 mm	245,00
ERSATZTEILE/ZUBEHÖR		
<b>2</b> 40.027.01	Klettverschluss zur Bannermontage (Ersatz)	15,70
<b>3</b> 40.028.01	Halogen-Stableuchte 150W	62,00



**1**  
Pop-Up Säule  
246,00 €

Lieferung ohne Banner

### POP-UP DISPLAY, SÄULE

Aus der praktischen Tragetasche entfaltet sich das Pop-Up Display im Handumdrehen zu einer übermannshohen Säule. Das Banner wird mit Magneten schnell und einfach montiert. Optional können Sie eine Lampe montieren und ihr Motiv perfekt auszuleuchten.

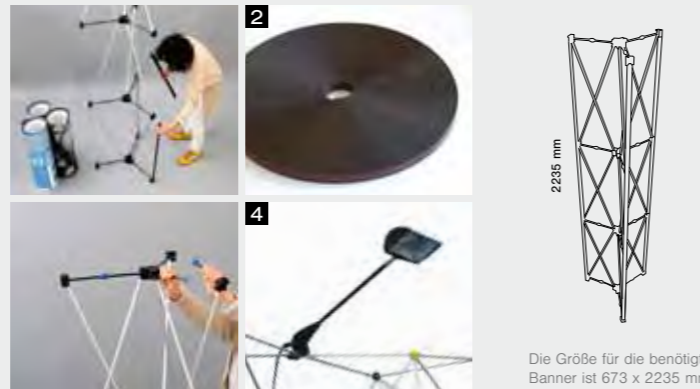

Die Größe für die benötigten Banner ist 673 x 2235 mm

ART.-NR.	ARTIKEL	EUR/STÜCK
<b>1</b> 40.029.01	Pop-Up Display Säule Ø ca. 642 mm	246,00
ERSATZTEILE/ZUBEHÖR		
<b>2</b> 40.030.01	Magnetrolle mit Doppelkleber	33,80
<b>3</b> 40.031.01	Magn. Montagestreifen mit Doppelkleber	19,90
<b>4</b> 40.032.01	Halogen-Stableuchte 150W	62,00



**2**  
Pop-Up Display, Bogen  
626,00 €

Lieferung ohne Banner

### POP-UP DISPLAY, BOGEN

Diese überall einsetzbare Faltschirmwand ist dank des gebogenen Scherengittersystems schnell und einfach zu montieren. Selbstklebende Magnetstreifen am Banner befestigen, Banner auf die Struktur legen, fertig. Einfaches Handling mit grandioser Wirkung.



ART.-NR.	ARTIKEL	EUR/STÜCK
<b>1</b> 40.033.01	Promo Counter inkl. Transporttasche	149,00
<b>2</b> 40.034.01	Pop-Up Display Bogen inkl. Transportrolley	626,00
ERSATZTEILE/ZUBEHÖR		
<b>3</b> 40.035.01	Magnetrolle mit Doppelkleber	72,50
<b>4</b> 40.036.01	Magn. Montagestreifen mit Doppelkleber	41,00
<b>5</b> 40.037.01	Halogen-Stableuchte 150W	62,00



**1**  
Promo Counter  
149,00 €

### PROMO COUNTER

Promo Counter für den mobilen Einsatz: einfach mit einem Aufdruck zu personalisieren, robust und stabil, mobil und praktisch.

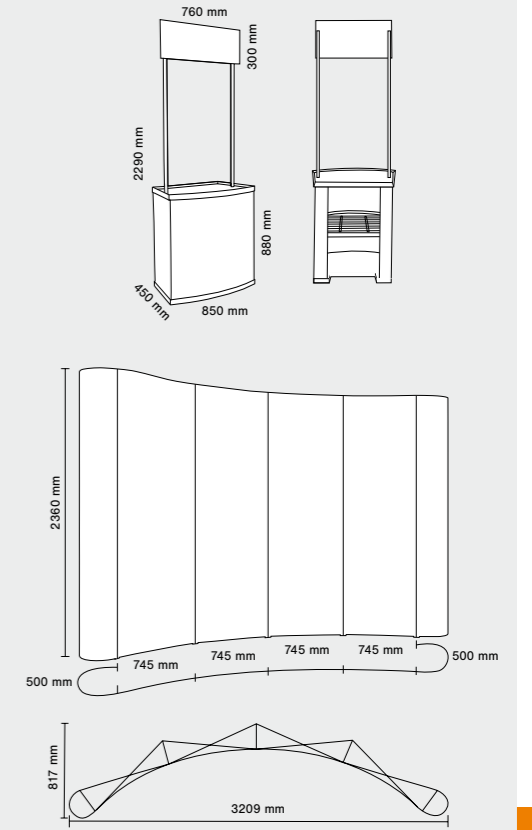

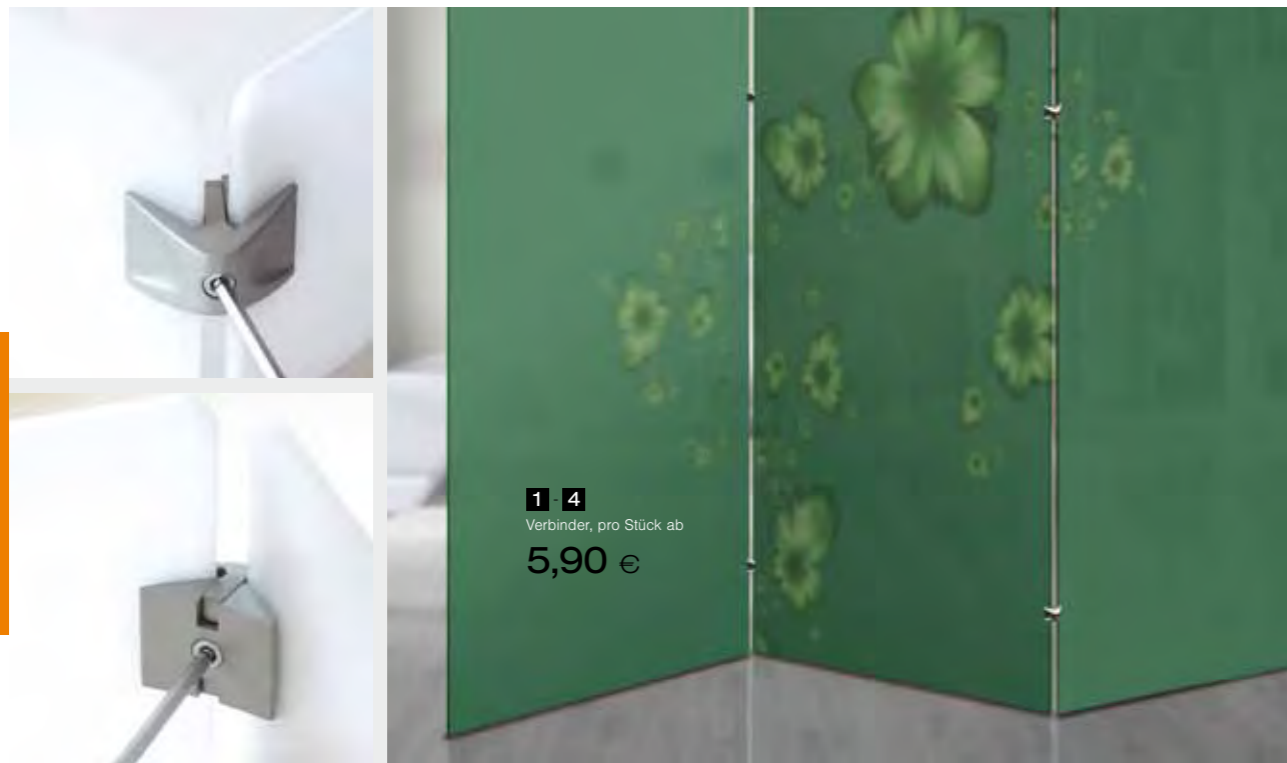

60°

1

**60° Verbinder**  
Versilberter Metall-Druckguss,  
Schraube edelstahl

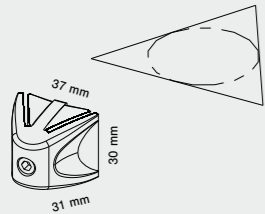

90°

2

**90° Verbinder**  
Versilberter Metall-Druckguss,  
Schraube edelstahl

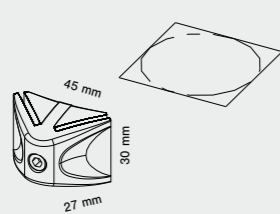

135°

3

**135° Verbinder**  
Versilberter Metall-Druckguss,  
Schraube edelstahl

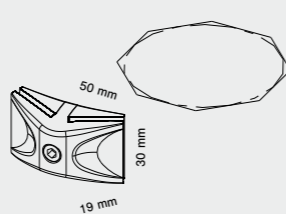

180°

4

**180° Verbinder**  
Versilberter Metall-Druckguss,  
Schraube edelstahl

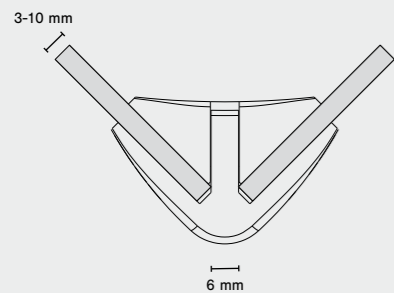
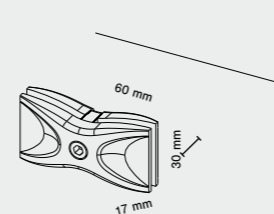

**VERBINDUNGSELEMENTE**

Mit diesen Verbindern können Sie Paneele von 3-10 mm stufenlos sicher und verbindungsstabil verbinden. Die Sichtfuge bleibt dabei immer dezent bei 6 mm. Die Schraube kann beidseitig (innen wie aussen) eingesetzt werden - praktisch, wenn Sie räumliche Konstruktionen umsetzen oder nahe an Wänden bauen. Ergonomische und ästhetische Griffmulden erleichtern die Montage. Bitte gewünschte Anzahl Inbus-Schlüssel extra bestellen. Auf Wunsch lieferbar: Schutzpuffer zum Schutz von empfindlichen Materialien oder Glas.

ART.-NR.	ARTIKEL	EUR/STÜCK
1	40.038.01 60° Verbinder	7,15
2	40.038.02 90° Verbinder	7,20
3	40.038.03 135° Verbinder	7,15
4	40.038.04 180° Verbinder	5,90
5	40.038.05 In-Bus Schlüssel	2,60



1-7  
Eckverbinder, pro Stück ab  
**1,00 €**

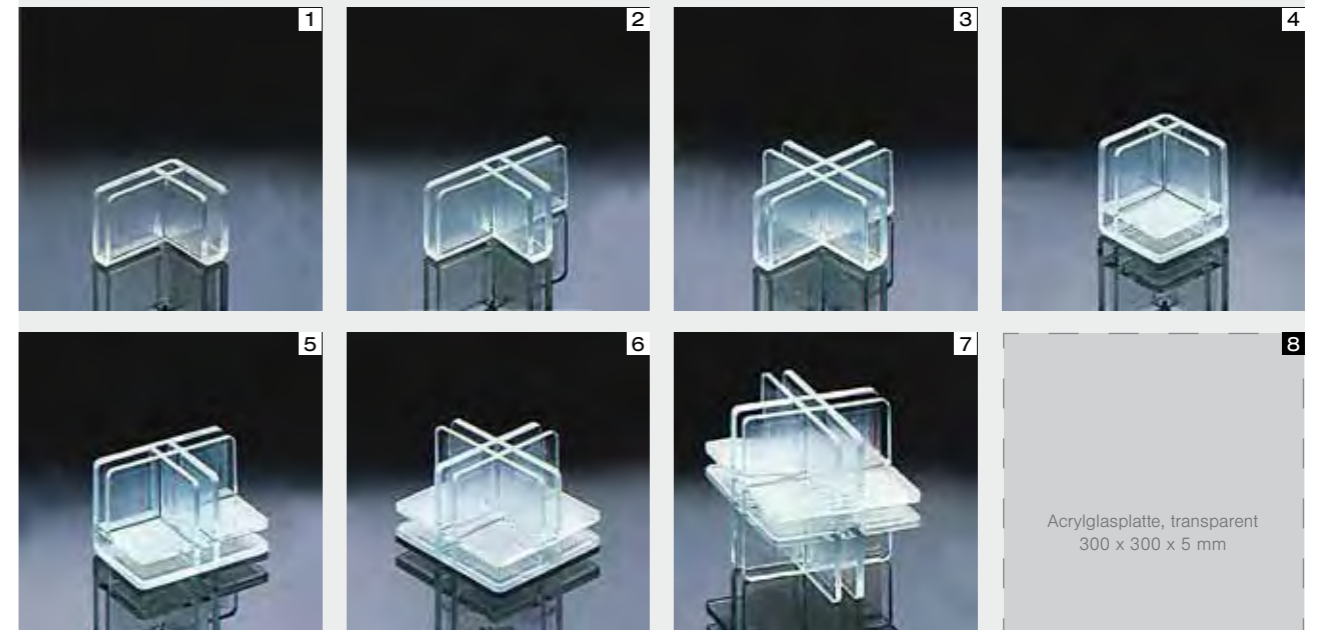

Acrylglasplatte, transparent  
300 x 300 x 5 mm

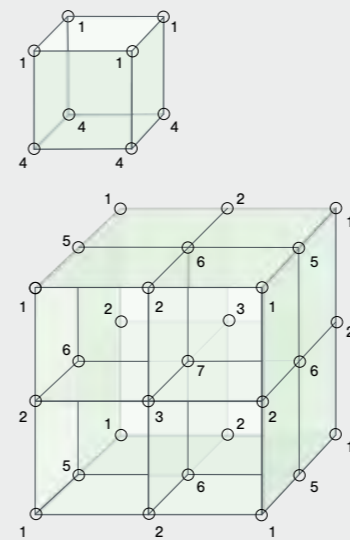

**ECK-VERBINDER**

Schlagfeste Eckverbinder aus glasgrünem Polycarbonat für Cuben nach dem Baukasten-System. Gestalten Sie Ihre persönliche Vitrine mit den Eckhaltern und 5 mm-Paneeeln. Die Beispielskizzen helfen Ihnen bei der richtigen Auswahl der entsprechenden Eckverbinder. Eine tolle Sache für Shop, Showroom, Museum, Schaufenster und für die Wohnung.

ART.-NR.	ARTIKEL	EUR/STÜCK
1	40.039.01 Eckverbinder	1,00
2	40.039.02 Eckverbinder	1,10
3	40.039.03 Eckverbinder	1,20
4	40.039.04 Eckverbinder	1,40
5	40.039.05 Eckverbinder	1,80
6	40.039.06 Eckverbinder	2,40
7	40.039.07 Eckverbinder	3,10
8	40.040.01 Transparente Acrylplatte, 330 x 330 x 5 mm	16,30

**2**  
Alu-Standfuss  
**99,00 €**

Lieferung ohne Paneel

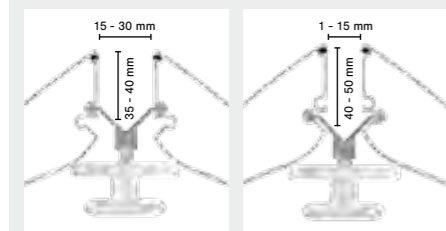

### ALUMINIUM STANDFUSS

Mit Ihrem Paneel wird der Alu-Standfuss zum Hinweisschild, Werbebanner, Raumteiler oder dekorativem Element im Innen- und Aussenbereich. Kombinieren Sie das Aluminiumprofil mit Paneelen der Stärken 1 mm bis 30 mm. Unterschiedlichste Materialien werden gleichmässig eingespannt. Geöffnet und geschlossen wird der Standfuss mittels Rändelschraube. Integrierte Gummilitzen schützen Ihr Paneel und geben rutschfesten Stand. Die maximale Paneel-Höhen und -Breiten sind vom verwendeten Plattenmaterial abhängig. Jede Anwendung ist daher individuell auf Eignung zu prüfen. In silber eloxierter Ausführung sind die gängigsten Längen vormontiert oder als Meterware verfügbar (auf Anfrage). Im Zubehörprogramm finden Sie schwarze Seitenabdeckkappen. Ausserdem im Programm: 100 mm bzw. 200 mm mit schwarzer Pulverbeschichtung und Abdeckkappen.

ART-NR.	ARTIKEL	EUR/STÜCK
<b>1</b>	40.041.01 Alu-Standfuss silber, 235 mm	71,00
<b>2</b>	40.041.02 Alu-Standfuss silber, 300 mm	99,00
<b>3</b>	40.041.03 Alu-Standfuss silber, 400 mm	116,00
<b>4</b>	40.041.04 Alu-Standfuss silber, 500 mm	129,50
<b>5</b>	40.042.01 Alu-Standfuss schwarz, 100 mm	60,80
<b>6</b>	40.042.02 Alu-Standfuss schwarz, 200 mm	88,90
<b>7</b>	40.043.01 Abdeckkappen (4 St.)	11,00



**2**  
Alu-Standfuss 210 x 400 mm  
**125,00 €**

Lieferung ohne Paneel

max. 2 mm

Mit der mitgelieferten Cover-Folie können Sie maximal 1 mm dickes Material verwenden. Ohne Cover-Folie sind 2 mm möglich

210 mm

### ALUMINIUM STANDFUSS INDIVIDUAL

Dieser Alu-Standfuss bietet Ihnen neben dem bewährten Klemmprofil auch noch die einzigartige Möglichkeit der persönlichen Gestaltung - passend zum Event, zum Corporate Design oder sogar zur Inneneinrichtung. Einfach den passenden Druck mit oder ohne Coverfolie einschieben. Denken Sie dabei nicht nur an Bilder oder Firmenlogos: Farbige Gestaltungen oder Boden- bzw. Wanddekore aufzunehmen hat immer eine ganz besondere Wirkung. Die Abdeckkappen in elegantem schwarz runden das Gesamtbild ab.

ART-NR.	ARTIKEL	EUR/STÜCK
<b>1</b>	40.044.01 Alu-Standfuss silber, DIN A4	107,00
<b>2</b>	40.044.02 Alu-Standfuss silber, 210 x 400 mm	125,00
<b>3</b>	40.044.03 Alu-Standfuss silber, 210 x 500 mm	135,00
<b>4</b>	40.045.01 Sandwich Verbinder	8,20
<b>5</b>	40.038.05 In-Bus Schlüssel	2,60

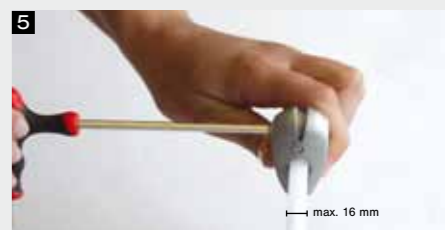
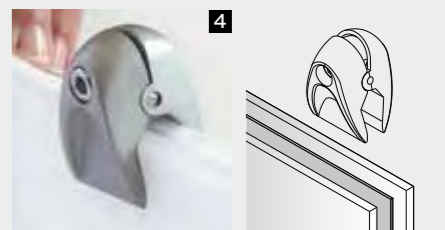
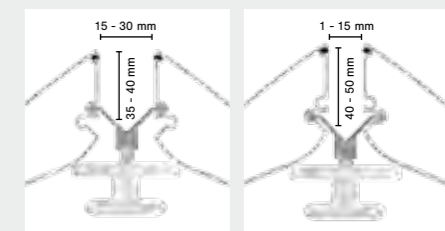



**1**  
Kundenstopper  
51,90 €

Lieferung ohne Paneele

### KUNDENSTOPPER

Dieser Kundenstopper entfaltet sich schnell und einfach zum praktischen Präsenter, einfach Paneele einschieben fertig. Die ökonomische, mobile Lösung für Innen- wie Außenbereich.

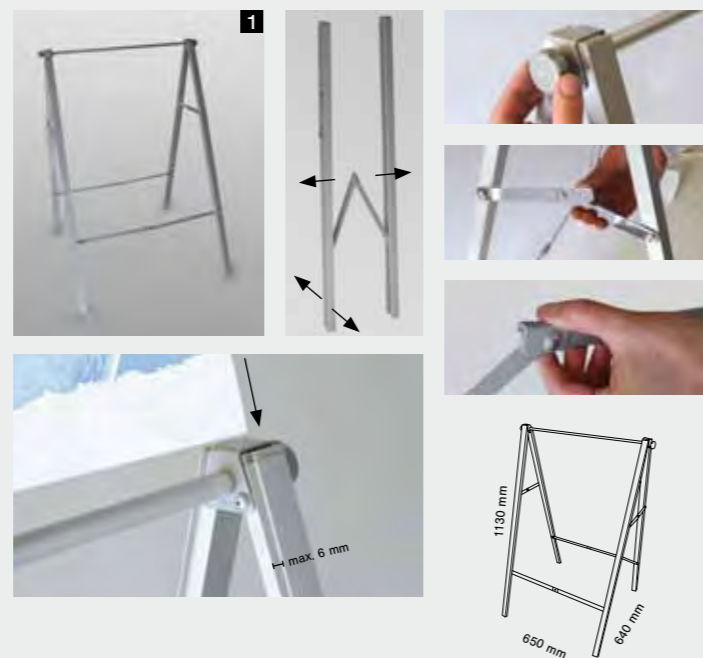

ART.-NR.	ARTIKEL	EUR/STÜCK
<b>1</b> 40.047.01	Kundenstopper	51,90



**1** + 2x **2**  
Kundenstopper  
101,20 €

Lieferung ohne Print

### KUNDENSTOPPER

Mit diesem Kundenstopper sind Sie jederzeit mobil: das clevere Design verbindet 2 Paneele beliebigen Materials zum Präsenter für In- und Outdoor. Die Verbindungsstange ist zugleich praktischer Tragegriff. Für Transport und Lagerung klappen Sie beide Paneele auf den bedruckten Seiten bündig zusammen, so bleibt das Decor kratzgeschützt bei Reise und Lagerung.

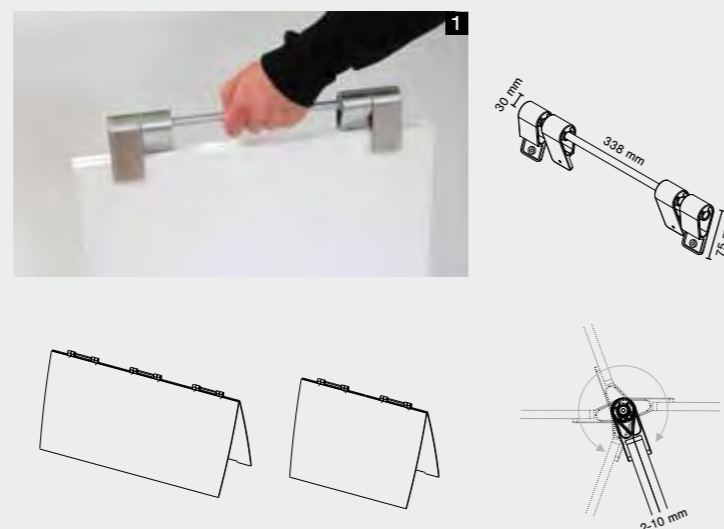

ART.-NR.	ARTIKEL	EUR/STÜCK
<b>1</b> 40.048.01	Kundenstopper	23,20
<b>2</b> 40.049.01	Paneele, weiß 700 x 500 mm	39,00

### KUNDENSTOPPER CLASSIC

Der Kundenstopper Classic DIN A1 ist ein Verkaufsschlager unter den Kundenstoppnern und universell im Innen- und Außenbereich einsetzbar. Die Erweiterung durch Zusatzausstattung um Logofläche, Prospektkorb oder Tafellack-Platte für Kreidebeschriftung ist problemlos möglich. Der Classic besteht aus einem klappbaren Aluminium-Quadratrohr-Standgestell und zwei silberfarbig eloxierten aufmontierten Klemmrahmen aus 32 mm breiten Aluminium-Klemmprofilen. Der Posterschutz wird durch eine UV-stabilisierte Antireflex-Schutzfolie gewährleistet. Der Kundenstopper ist mit chromglänzenden Rondo-Ecken erhältlich in den Formaten DIN A0, DIN A1, DIN A2 und 700x1000mm.



ART.-NR.	ARTIKEL	EUR/STÜCK
<b>1</b> 40.050.01	Kundenstopper DIN A2	75,00
<b>2</b> 40.050.02	Kundenstopper 700 x 500 mm	82,00
<b>3</b> 40.050.03	Kundenstopper DIN A1	99,00
<b>4</b> 40.050.04	Kundenstopper DIN A1 - wetterfest	109,00
<b>5</b> 40.050.05	Kundenstopper DIN A1 - wasserdicht	115,00
<b>6</b> 40.050.06	Kundenstopper DIN A0	149,00
<b>7</b> 40.051.01	Prospektkorb DIN A4	18,50
<b>8</b> 40.052.01	Aufsatzschild mit Halterung (für DIN A1)	27,60



**3**  
Kundenstopper DIN A1  
99,00 €

### KUNDENSTOPPER CLASSIC GEHRUNG

Der Kundenstopper Classic DIN A1 Gehrung ist ein Verkaufsschlager unter den Kundenstoppnern und universell im Innen- und Außenbereich einsetzbar. Die Erweiterung durch Zusatzausstattung um Logofläche, Prospektkorb oder Tafellack-Platte für Kreidebeschriftung ist problemlos möglich. Der Classic besteht aus einem klappbaren Aluminium-Quadratrohr-Standgestell und zwei silberfarbig eloxierten aufmontierten Klemmrahmen aus 32 mm breiten Aluminium-Klemmprofilen mit attraktiven Gehrungsecken. Andere Formate sind auf Anfrage möglich.

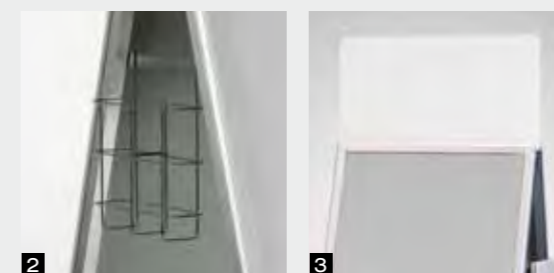

ART.-NR.	ARTIKEL	EUR/STÜCK
<b>1</b> 40.053.01	Kundenstopper DIN A1 Gehrung	99,00
<b>2</b> 40.051.01	Prospektkorb DIN A4	18,50
<b>3</b> 40.052.01	Aufsatzschild mit Halterung (für DIN A1)	27,60



**1**  
Kundenstopper DIN A1  
99,00 €



**1**  
Kundenstopper  
**119,50 €**

### KUNDENSTOPPER MIT LOGORAHMEN

Der Kundenstopper Classic DIN A1 mit Logorahmen ist universell im Innen- und Außenbereich einsetzbar. Er besteht aus einem klappbaren Aluminium-Quadratrohr-Standgestell und zwei silberfarbig eloxierten aufmontierten Klemmrahmen aus 32 mm breiten Aluminium-Klemmprofilen. Für eine erweiterte Logo-/Informationspräsentationsfläche sorgen zwei zusätzliche Klemmrahmen (594x250 mm). Der Posterschutz wird durch eine UV-stabilisierte Antireflex-Schutzfolie gewährleistet. Der Kundenstopper ist mit chromglänzenden Rondo-Ecken erhältlich - Gehrungsecken und weitere Formate auf Anfrage erhältlich.



ART.-NR.	ARTIKEL	EUR/STÜCK
<b>1</b> 40.054.01	Kundenstopper mit Logorahmen	119,50



**1**  
Kundenstopper  
**159,00 €**

### KUNDENSTOPPER PRO

Der Kundenstopper Pro wasserdicht DIN A1 bietet mit seinem eleganten Profil eine edle Präsentation Ihrer Motive. Das oben geschlossene Gestell mit seinem runden Abschlussprofil sowie seine wasserdichte Folientasche schützen die Motive effektiv vor Wind und Wetter. Die hochwertigen Logoflächen aus Aluminium können individuell gestaltet werden. Er besteht aus einem klappbaren Standgestell aus silberfarbig eloxiertem Aluminium-Quadratrohr mit zwei aufmontierten Klemmrahmen mit flachem, 32 mm breiten Aluminium-Klemmprofilen. Die verzinkte, einseitig beschichtete Stahlblechrückwand und die langlebige Aluminium Konstruktion garantieren Stabilität und Standsicherheit.



ART.-NR.	ARTIKEL	EUR/STÜCK
<b>1</b> 40.055.01	Kundenstopper Pro DIN A1 - wasserdicht	159,00

### KUNDENSTOPPER OUTDOOR

Der Kundenstopper Outdoor ist für einen dauerhaften Einsatz mit einem befüllbaren Kunststoff-Sockel ausgestattet, dessen platzsparende Form ihn für die Aufstellung in Fußgängerzonen und auf Laufwegen prädestiniert. Die hohe Standfestigkeit ist bis zu einer Windstärke von 10 durch elastische Lagerung auf speziell dafür entwickelten Stahlfedern gegeben. Dank integrierter Laufrollen eignet er sich bei Wind und Wetter auch für wetterexponierte offene Flächen vor Stadien, Museen oder Bahnhöfen. Er ist ausgerüstet mit einer beschichteten Stahlblechrückwand, einem doppelseitigen, silberfarbig eloxierten Klemmrahmen mit Gehrungsecken - Wetterfestigkeit durch eine UV stabilisierte, übergroße, entspiegelte Antireflex-Schutzfolie und eine Plakat-Klemmschiene.



ART.-NR.	ARTIKEL	EUR/STÜCK
<b>1</b> 40.056.01	Kundenstopper outdoor DIN A1	199,00
<b>2</b> 40.056.02	Kundenstopper outdoor 700 x 1000mm	235,00
<b>3</b> 40.056.03	Kundenstopper outdoor DIN A0	249,00



**1**  
Kundenstopper outdoor  
**199,00 €**

### KUNDENSTOPPER OUTDOOR CLASSIC

Der Kundenstopper outdoor Classic DIN A1 wetterfest sichert auch bei extremen Windverhältnissen eine wetter- und extrem standfeste Präsentationsmöglichkeit für den Außenbereich. Die hohe Standfestigkeit ist bis zu einer Windstärke von 10 durch elastische Lagerung auf speziell dafür entwickelten Stahlfedern gegeben. Er besteht aus einem verzinktem Stahlfußgestell, einer beschichteten Stahlblechrückwand und einer doppelseitigen Werbefläche aus silberfarbig eloxierten Klemmrahmen mit Gehrungsecken. Die Wetterfestigkeit ist mittels einer übergroßen, UV-stabilisierten entspiegelten Antireflex-Schutzfolie und einer Plakat-Klemmschiene gewährleistet.



ART.-NR.	ARTIKEL	EUR/STÜCK
<b>1</b> 40.057.01	Kundenstopper outdoor classic DIN A1	149,00
<b>2</b> 40.057.02	Kundenstopper outdoor classic 700 x 1000mm	186,00
<b>3</b> 40.057.03	Kundenstopper outdoor classic DIN A0	206,50

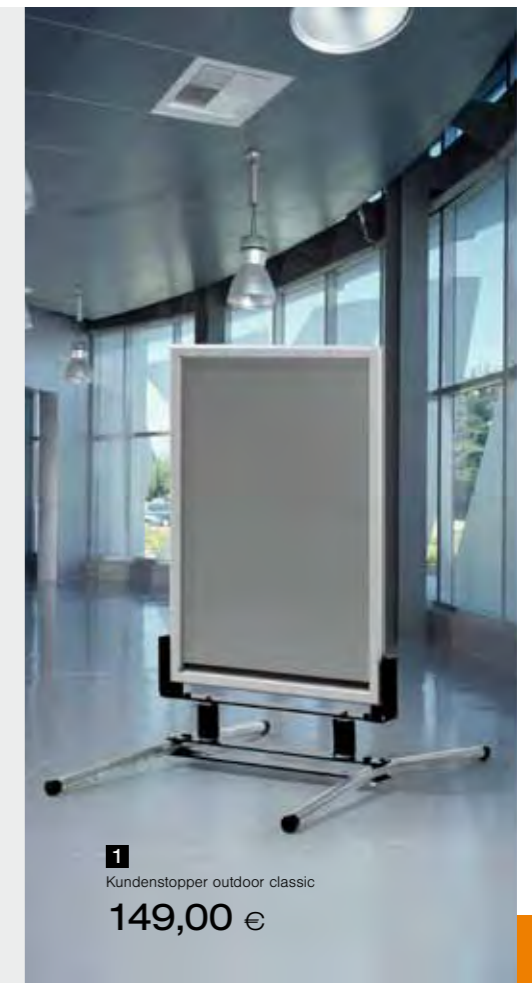

**1**  
Kundenstopper outdoor classic  
**149,00 €**



+ doppelseitig nutzbar  
+ stylischer Look

**1**  
Werbepylon  
**323,00 €**



Silber Elox-Aluminium Profil, Basis Metall silber pulverbeschichtet, Alu-verbund paneel mattweiss/silber, Eckverbinder versilberter Metalldruckguss.

#### WERBEPYLON

Wir liefern Ihnen den Werbepylon mit doppelseitigem Alu-Verbund-Paneel in silber oder weiss matt für Ihren Digitaldruck. Sie können so selbst entscheiden wie Sie jeweils die Vorder- und auch die Rückwand Ihres Werbepylons gestalten.

ART-NR.	ARTIKEL	EUR/STÜCK
<b>1</b> 40.058.01	Werbepylon 1900 x 400 mm	323,00
<b>2</b> 40.058.02	Werbepylon 1900 x 600 mm	416,00



**1**  
Werbepylon  
**430,00 €**

#### WERBEPYLON

Die Metallbasis ist silber pulverlackbeschicht, die silber eloxierten Aluminium-Profile und -paneele sind zum Bedrucken, Bekleben und Beschriften geeignet. Der Werbepylon ist in drei verschiedenen Breiten erhältlich. Mit den Lochbohrungen in der Basis kann er bei Bedarf sicher im Boden verankert werden.

ART-NR.	ARTIKEL	EUR/STÜCK
<b>1</b> 40.059.01	Werbepylon 1905 x 400 mm	430,00
<b>2</b> 40.059.02	Werbepylon 1905 x 600 mm	560,00
<b>3</b> 40.059.03	Werbepylon 1905 x 800 mm	660,00



**2**  
Werbepylon  
**560,00 €**

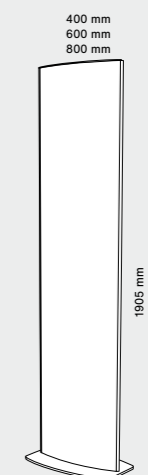



**2** Werbepylon 1900mm x 600mm  
544,00 €

### WERBEPYLON OUTDOOR

Der Werbepylon ist speziell für den Außenbereich konzipiert: Die Bodenhalterung wird je nach Untergrund angeschraubt oder einzementiert. Die Aluminium-Paneele können Sie je nach Anforderung bedrucken oder kaschieren. Sie sind wie die ebenfalls silber eloxierten Aluminiumprofile sowie die veredelten Metalldruckgussecken hochwertig und langlebig. Der Werbepylon ist in drei verschiedenen Breiten erhältlich.

ART.-NR.	ARTIKEL	EUR/STÜCK
<b>1</b> 40.060.01	Werbepylon 1900mm x 400mm	570,00
<b>2</b> 40.060.02	Werbepylon 1900mm x 600mm	675,00
<b>3</b> 40.060.03	Werbepylon 1900mm x 800mm	738,00

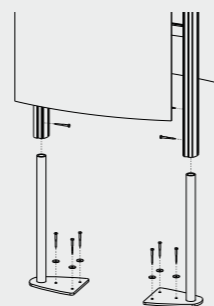

### WERBEPYLON MIT POSTER

Durch die Aufnahme von Postern ist der freistehende Pylon für die flexible Informationspräsentation geeignet. Mit beidseitigen Postertaschen ist er für drei gängige Plakatgrößen erhältlich. Die Coverfolie ist aus UV-beständigem Polycarbonat.

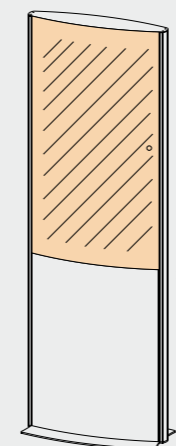

Poster	Sichtbare Fläche
<b>1</b> 700 x 500 mm	700 x 474 mm
<b>2</b> 841 x 594 mm	841 x 568 mm
<b>3</b> 1000 x 700 mm	1000 x 674 mm

ART.-NR.	ARTIKEL	EUR/STÜCK
<b>1</b> 40.061.01	Werbepylon mit Poster 700 x 500 mm	515,00
<b>2</b> 40.061.02	Werbepylon mit Poster DIN A1	525,00
<b>3</b> 40.061.03	Werbepylon mit Poster 1000 x 700 mm	625,00

**3** Werbepylon mit Poster  
625,00 €

Lieferung ohne Print

### WERBEPYLON KLEIN

Klein aber fein: Unser kleiner Werbepylon hat alle Vorteile des großen Pylon, aber mit nur 200mm Breite und einer geringerer Höhe.

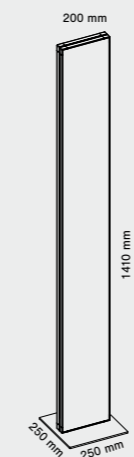

ART.-NR.	ARTIKEL	EUR/STÜCK
<b>1</b> 40.062.01	Werbepylon klein 1410 x 200mm	173,00
<b>2</b> 40.062.02	Werbepylon klein 1710 x 200mm	194,00

**2** Werbepylon mit Vitrine  
194,00 €







**+ Patent**

## MAGquick® SYSTEM

MAGNETISCHES  
DECKENANHÄNGESYSTEM

Die Umrüstung von Plakaten kostet Geld und bindet die Zeit Ihrer Mitarbeiter.

Mit dem patentierten MAGquick® System von OCHS gehört dies jedoch der Vergangenheit an - Umrüstungen lassen sich so innerhalb kürzester Zeit und ohne Arbeitsunfälle realisieren.

### MAGquick® VORTEILE

**Für magnetische  
Decken/Deckenprofile**

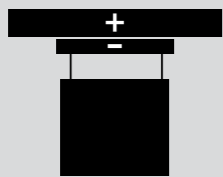

Unsere Deckenanhängesysteme sind besonders zum Einsatz an Metalldecken bzw. magnetischen Deckenkonstruktionen geeignet. Durch den Einsatz von Magneten können Beschädigungen an den Decken vermieden werden.

**Keine Leitern, Tritte  
oder Kisten**



Sie benötigen keine Hilfsmittel wie z.B. Leitern oder Stühle und minimieren dadurch erheblich Unfallrisiken\*.

\* Laut der Berufsgenossenschaften geschahen in allen gewerblichen Branchen im Jahr 2007 mehr als 26.000 Unfälle beim Einsatz von Leitern. Alleine bei Leiterunfällen in Europa sterben pro Jahr 600 Menschen.

**Schnelles Umrüsten  
auf neue Plakate**



Da Sie keine Leitern oder ähnliche Hilfsmittel verwenden müssen, können Sie wesentlich schneller Ihre Werbebotschaften neu ausrichten oder umrüsten.



TÜV geprüfte  
Haftkraft von  
**bis zu 3 kg**



**Exakte Ausrichtung der  
Werbebotschaften**

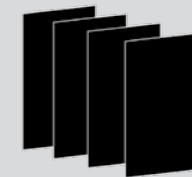

Durch den Einsatz unserer Magnetenleisten und dem praktischen Montagestab haben Sie die Möglichkeit ihre Werbebotschaften schnell und exakt auszurichten.

### MAGquick PRO® MONTAGE



**1**



**2**



**3**

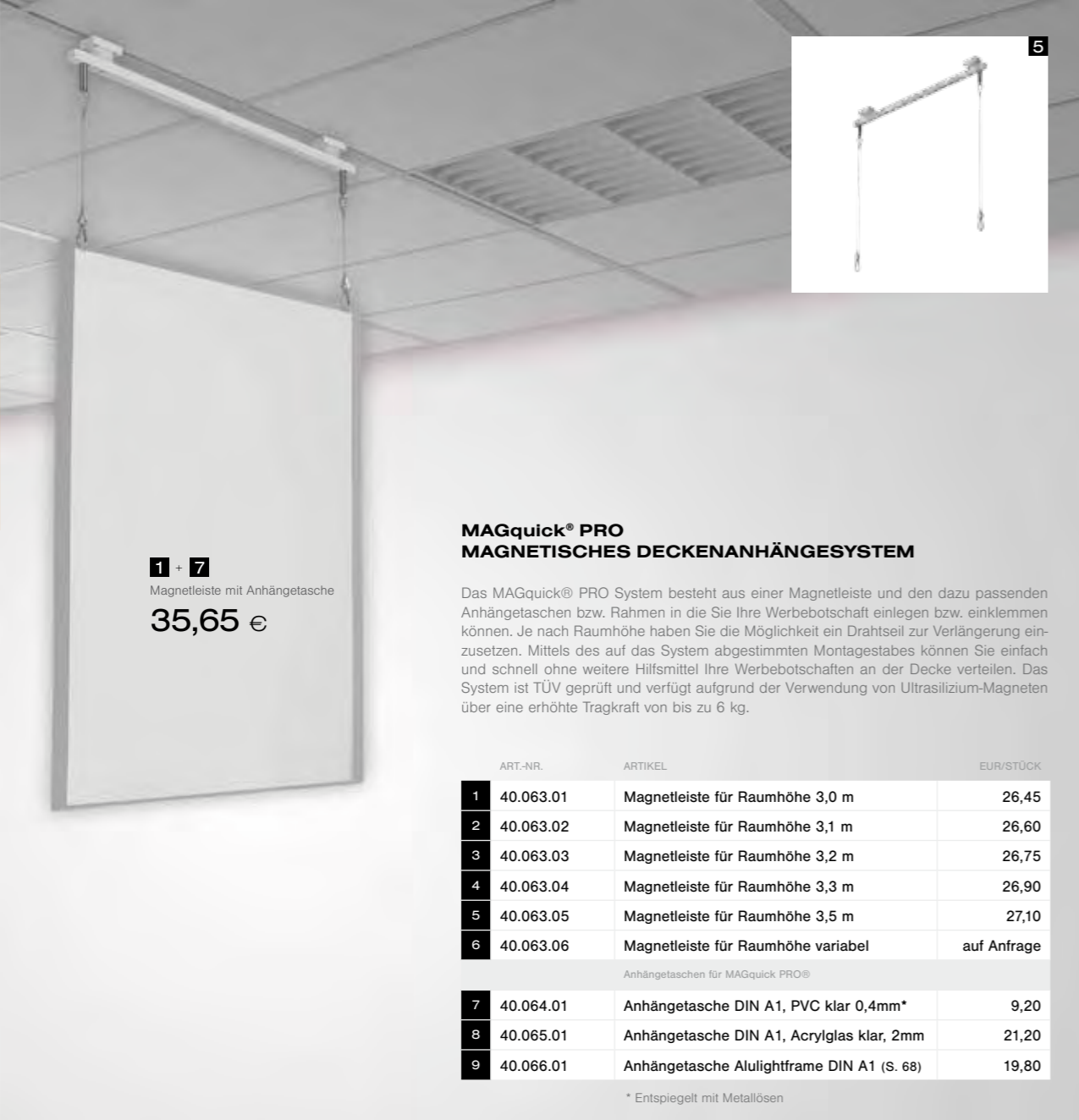

**1 + 7**  
Magnetleiste mit Anhängetasche  
**35,65 €**

**MAGquick® PRO  
MAGNETISCHES DECKENANHÄNGESYSTEM**

Das MAGquick® PRO System besteht aus einer Magnetleiste und den dazu passenden Anhängetaschen bzw. Rahmen in die Sie Ihre Werbebotschaft einlegen bzw. einklemmen können. Je nach Raumhöhe haben Sie die Möglichkeit ein Drahtseil zur Verlängerung einzusetzen. Mittels des auf das System abgestimmten Montagestabes können Sie einfach und schnell ohne weitere Hilfsmittel Ihre Werbebotschaften an der Decke verteilen. Das System ist TÜV geprüft und verfügt aufgrund der Verwendung von Ultrasilizium-Magneten über eine erhöhte Tragkraft von bis zu 6 kg.

ART.-NR.	ARTIKEL	EUR/STÜCK
<b>1</b> 40.063.01	Magnetleiste für Raumhöhe 3,0 m	26,45
<b>2</b> 40.063.02	Magnetleiste für Raumhöhe 3,1 m	26,60
<b>3</b> 40.063.03	Magnetleiste für Raumhöhe 3,2 m	26,75
<b>4</b> 40.063.04	Magnetleiste für Raumhöhe 3,3 m	26,90
<b>5</b> 40.063.05	Magnetleiste für Raumhöhe 3,5 m	27,10
<b>6</b> 40.063.06	Magnetleiste für Raumhöhe variabel	auf Anfrage
Anhängetaschen für MAGquick PRO®		
<b>7</b> 40.064.01	Anhängetasche DIN A1, PVC klar 0,4mm*	9,20
<b>8</b> 40.065.01	Anhängetasche DIN A1, Acrylglas klar, 2mm	21,20
<b>9</b> 40.066.01	Anhängetasche Alulightframe DIN A1 (S. 68)	19,80

\* Entspiegelt mit Metallösen

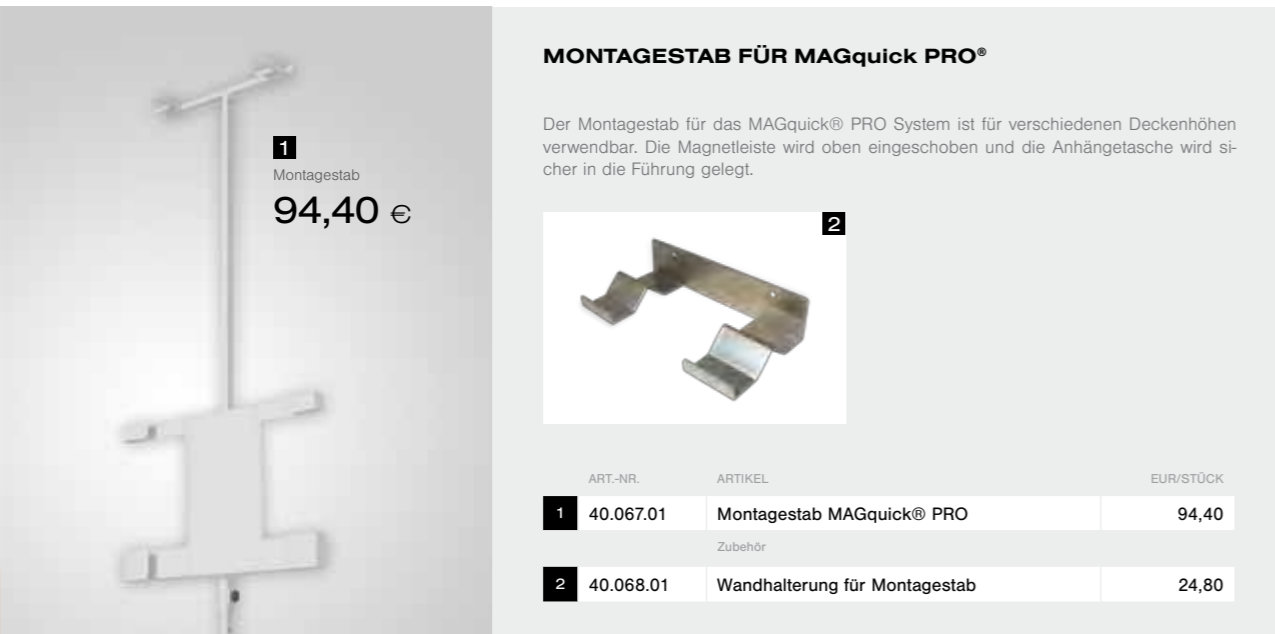

**1**  
Montagestab  
**94,40 €**

**MONTAGESTAB FÜR MAGquick PRO®**

Der Montagestab für das MAGquick® PRO System ist für verschiedenen Deckenhöhen verwendbar. Die Magnetleiste wird oben eingeschoben und die Anhängetasche wird sicher in die Führung gelegt.



ART.-NR.	ARTIKEL	EUR/STÜCK
<b>1</b> 40.067.01	Montagestab MAGquick® PRO	94,40
Zubehör		
<b>2</b> 40.068.01	Wandhalterung für Montagestab	24,80

**MAGNETLEISTENHALTERUNG FÜR MAGquick® PRO**

Magnetleistenhalterung für bis zu 7 Magnetleisten. Mit dieser Wand-Halterung können die Magnetleisten zusammen mit der Anhängetasche gelagert werden.



ART.-NR.	ARTIKEL	EUR/STÜCK
<b>1</b> 40.069.01	Magnetleistenhalterung 7-fach	124,00

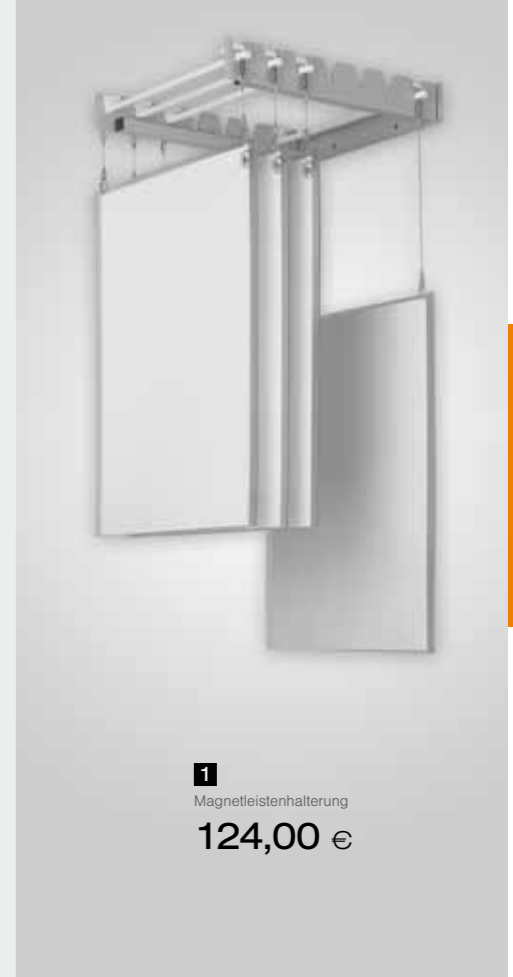

**1**  
Magnetleistenhalterung  
**124,00 €**

**ALU-KLAPPRAHMEN BEIDSEITIG**

Der Alu-Klapprahmen hat auf beiden Seiten 25er Klappprofile und ist beidseitig nutzbar. Der Klapprahmen ist aufgrund seines besonders leichten Gewichts mit den MAGquick Systemen kombinierbar. (Gewicht unter 6kg)

ART.-NR.	ARTIKEL	EUR/STÜCK
<b>1</b> 40.070.01	Alu-Klapprahmen DIN A1, beidseitig	54,00



**1**  
Alu-Klapprahmen, beidseitig  
**54,00 €**



**1 + 2**  
Magnetbogen mit Alulightframe  
**29,15 €**

**MAGquick® LIGHT  
MAGNETISCHES DECKENANHÄNGESYSTEM**

Das MAGquick® LIGHT System besteht ebenfalls aus einer Magnethalterung und kann den formschönen Alulight Rahmen oder die PVC Anhängetasche tragen. Für dieses System liefern wir ebenfalls einen passenden Montagestab.

ART.-NR.	ARTIKEL	EUR/STÜCK
<b>1</b> 40.072.01	Magnetbogen MAGquick® LIGHT (VPE 10 St.)	9,35
Anhängetaschen für MAGquick® LIGHT		
<b>2</b> 40.066.01	Anhängetasche Alulightframe DIN A1	19,80



**1**  
Montagestab  
**18,85 €**

**MONTAGESTAB FÜR MAGquick® LIGHT**

Der Montagestab für das MAGquick® LIGHT System ist höhenverstellbar und somit für verschiedenen Deckenhöhen verwendbar.

ART.-NR.	ARTIKEL	EUR/STÜCK
<b>1</b> 40.073.01	Montagestab MAGquick® LIGHT	18,85

**ANHÄNGETASCHE DIN A1**

Die Anhängetasche ist in transparentem Acrylglas oder PVC lieferbar. Die PVC Variante ist mit Metallösen ausgestattet. Auf Anfrage können wir auch einen hochschlagfesten Kunststoff mit Feuerschutzklasse B1/Q1 liefern.

ART.-NR.	ARTIKEL	EUR/STÜCK
<b>1</b> 40.064.01	Anhängetasche DIN A1, PVC klar 0,4mm*	9,20
<b>2</b> 40.065.01	Anhängetasche DIN A1, Acrylglas klar, 2mm	21,20

\* Entspiegelt mit Metallösen

**ALU-KLAPPRAHMEN EINSEITIG**

Der Alu-Klapprahmen hat ein 25er Profil und ist einseitig verwendbar. Der Klapprahmen ist mit den MAGquick Systemen kombinierbar. Auf Anfrage sind allen gängigen DIN Größen lieferbar.

ART.-NR.	ARTIKEL	EUR/STÜCK
<b>1</b> 40.074.01	Alu-Klapprahmen einseitig, DIN A1	23,45
<b>2</b> 40.074.02	Alu-Klapprahmen einseitig, DIN A2	21,20

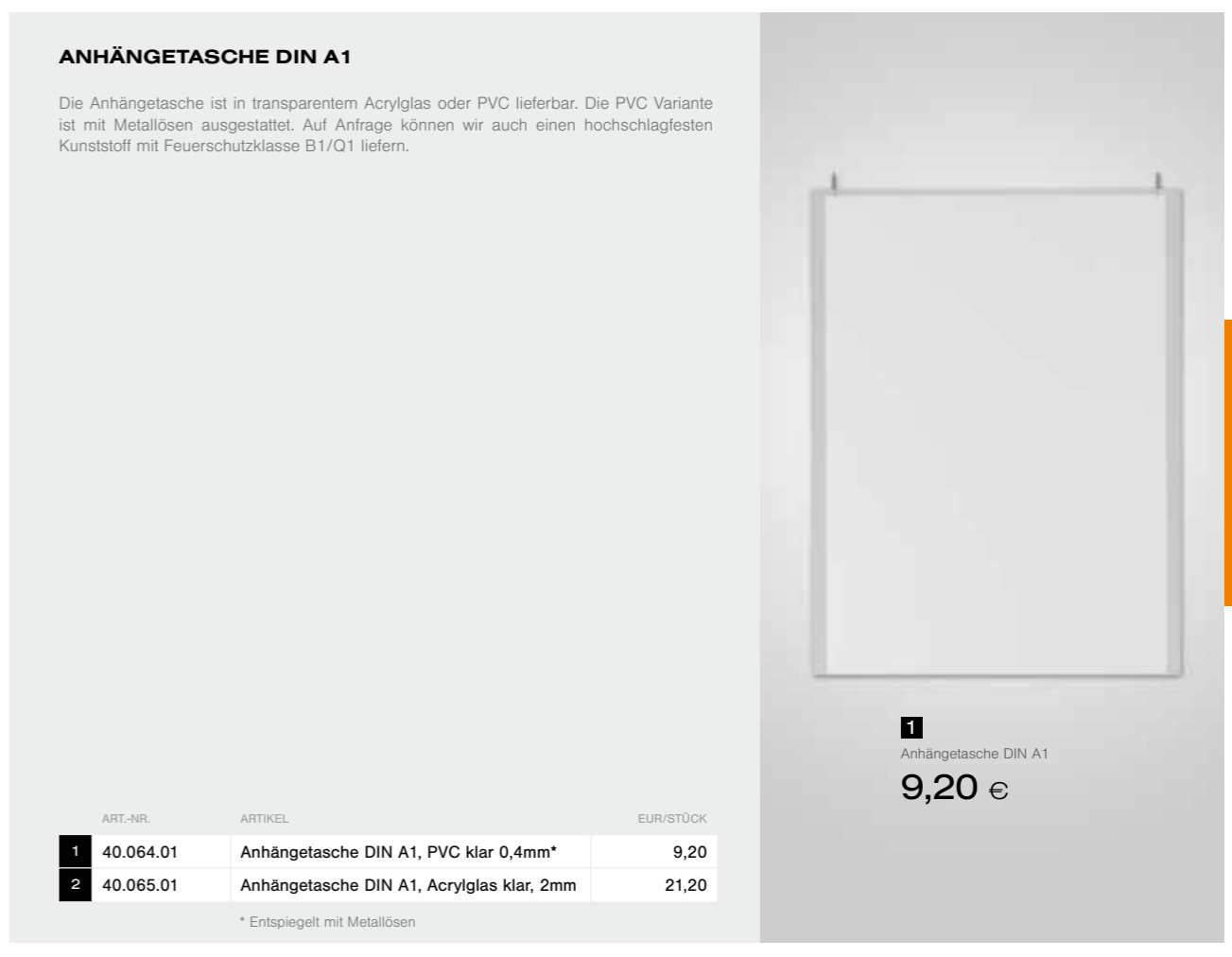

**1**  
Anhängetasche DIN A1  
**9,20 €**

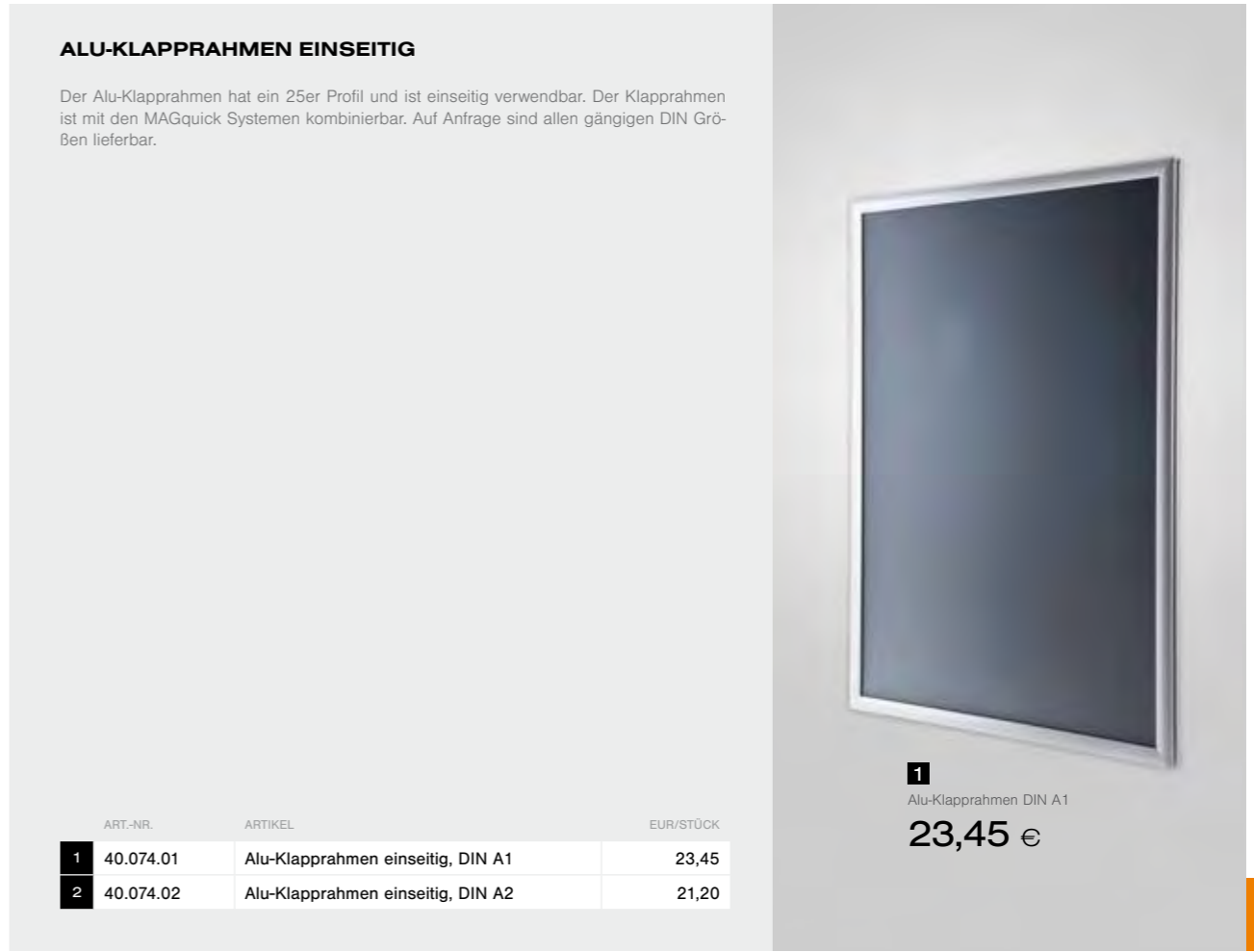

**1**  
Alu-Klapprahmen DIN A1  
**23,45 €**



## AKTIONSTISCHE UND ZUBEHÖR

Egal ob die klassische oder flexible Variante, unsere Schlagertische sind die erste Wahl und mit dem passenden Zubehör Ihre unverzichtbaren Verkaufshelfer.

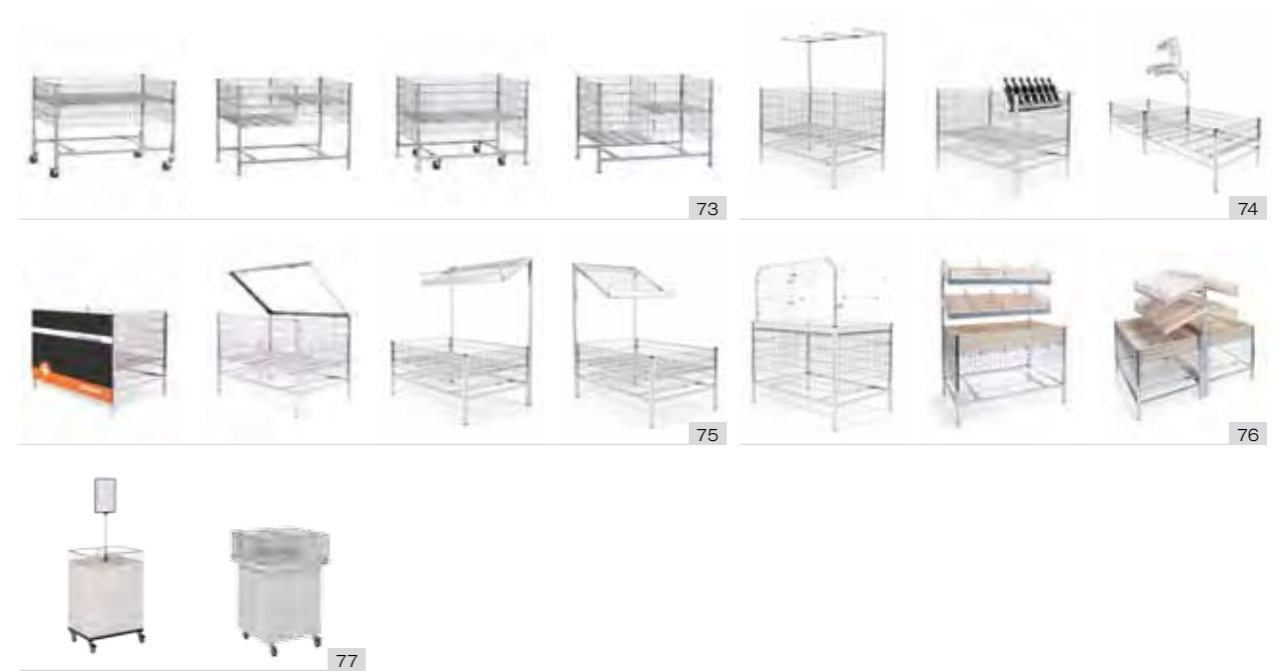

**SCHLAGERTISCH „DER KLASSIKER“**

Die Klassiker, seit Jahren bewährt. Universell einsetzbare Verkaufstische für viele Branchen und Produkte. Die höhenverstellbaren Bodenroste ermöglichen eine optimale Anpassung an unterschiedliche Warenmengen. In feststehender oder fahrbarer Version.

**Ausführung**

Tischfüße und Rahmen aus Vierkantröhr, einhängbare Umrandungsgitter.

In der Höhe variabel einhängbarer Bodenrost, mit Flacheisen verstärkt.

**Fahrbare Ausführung**

4 Lenkrollen mit Feststellern

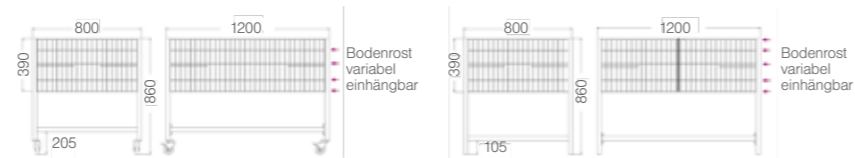

**wanzl**

**SCHLAGERTISCH „DER KLASSIKER“**

**wanzl**

Mit einem variabel einhängbarem Bodenrost  
Volumen max. 331 Liter

	ART.-NR.	ARTIKEL	EUR/STÜCK
1	50.001.01	Schlagertisch „Der Klassiker“	235,00
2	50.001.02	Schlagertisch „Der Klassiker“, fahrbar	279,00



**2**  
Schlagertisch „Der Klassiker“, fahrbar  
**279,00 €**

**SCHLAGERTISCH „DER KLASSIKER“ DUO**

**wanzl**

Mit einem Trenngitter und 2 variabel einhängbaren Bodenrosten  
Volumen max. 331 Liter

	ART.-NR.	ARTIKEL	EUR/STÜCK
1	50.002.01	Schlagertisch „Der Klassiker“ Duo	269,00
2	50.002.02	Schlagertisch „Der Klassiker“ Duo, fahrbar	319,00



**1**  
Schlagertisch „Der Klassiker“ Duo  
**269,00 €**

**SCHLAGERTISCH „DER FLEXIBLE“**

Die Flexiblen, blitzschnell montiert. Aktionstische, die alles mitmachen: Ohne Werkzeug in kurzer Zeit aufgebaut und bei Bedarf ebenso schnell zusammengelegt. Platzsparend stapelbar in feststehender oder fahrbarer Version.

**Ausführung**

Tischfüße und Rahmen aus Vierkantröhr, Umrandungsgitter mit Verriegelungsmechanik. Klappmechanismus zum platzsparenden Zusammenlegen der Tische.

In der Höhe variabel einhängbarer Bodenrost, mit Flacheisen verstärkt.

**Fahrbare Ausführung**

4 Lenkrollen, mit Feststellern

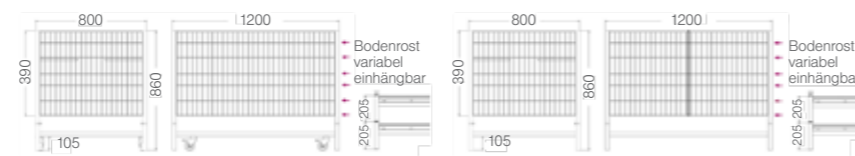

**wanzl**

**SCHLAGERTISCH „DER FLEXIBLE“**

**wanzl**

Mit einem variabel einhängbarem Bodenrost  
Volumen max. 506 Liter

	ART.-NR.	ARTIKEL	EUR/STÜCK
1	50.003.01	Schlagertisch „Der Flexible“	259,00
2	50.003.02	Schlagertisch „Der Flexible“, fahrbar	305,00



**2**  
Schlagertisch „Der Flexible“, fahrbar  
**305,00 €**

**SCHLAGERTISCH „DER FLEXIBLE“ DUO**

**wanzl**

Mit einem Trenngitter und 2 variabel einhängbaren Bodenrosten  
Volumen max. 506 Liter

	ART.-NR.	ARTIKEL	EUR/STÜCK
1	50.004.01	Schlagertisch „Der Flexible“ Duo	295,00
2	50.004.02	Schlagertisch „Der Flexible“ Duo, fahrbar	345,00



**1**  
Schlagertisch „Der Flexible“ Duo  
**295,00 €**



**1**  
Gabelaufsatz  
89,00 €

### GABELAUFSATZ

Der Gabelaufsatz wurde speziell entwickelt, um Langwaren (Skier, Teppiche, o.ä.) platzsparend und kippsicher zu präsentieren.

ART-NR.	ARTIKEL	EUR/STÜCK
<b>1</b> 50.005.01	Gabelaufsatz für Schlagertisch	89,00

### VERKLEIDUNG

Mit der Seitenverkleidung für Schlagertische präsentieren Sie sich auch im Verkaufsraum optimal. Die Seitenverkleidungen sind individuell nach Ihren Vorgaben bedruckbar, beispielsweise mit Unternehmenslogo oder Aktionshinweisen. Durch die stabile Befestigung mit Haken und Magneten sind die Verkleidungen sicher befestigt und können schnell ausgewechselt werden.



ART-NR.	ARTIKEL	EUR/STÜCK
<b>1</b> 50.008.01	Seiten-Verkleidung 1000 x 800 mm	auf Anfrage
<b>2</b> 50.008.02	Seiten-Verkleidung 800 x 800 mm	auf Anfrage



**1**  
Verkleidung

**3**  
10er Flaschenhalter  
167,00 €



### FLASCHENHALTER

Mit der speziellen Flaschenhalterung für Schlagertische können Musterexemplare der Flaschen sicher fixiert werden. Die Flaschenhalter sind in verschiedenen Ausführungen für Stirn- und Breitseite erhältlich.



ART-NR.	ARTIKEL	EUR/STÜCK
<b>1</b> 50.006.01	3er Flaschenhalter für Schlagertisch	auf Anfrage
<b>2</b> 50.006.02	7er Flaschenhalter für Schlagertisch	116,50
<b>3</b> 50.006.03	10er Flaschenhalter für Schlagertisch	167,00

### SCHRÄGAUFSATZ 800

Mit dem Schrägaufsatz für Schlagertische gewinnen Sie Platz, um Ihre Waren zu präsentieren. Entwickelt für den Obst- und Gemüsebereich lassen sich hier zusätzliche Waren platzieren. Optional ist auch ein 90° Aufsatz lieferbar.



ART-NR.	ARTIKEL	EUR/STÜCK
<b>1</b> 50.010.01	Schrägaufsatz für Schlagertisch 800 mm	275,00
<b>2</b> 50.012.01	Kunststoffabdeckung grün für 800mm	11,20



**1**  
Schrägaufsatz 800  
275,00 €



**1**  
Waagentisch

### WAAGENTISCH

Der Waagenaufsatz lässt sich flexibel einsetzen, um Kunden- und Kontrollwaagen platzsparend im Verkaufsumfeld unterzubringen. Dabei benötigen Sie keinen zusätzlichen Stellplatz in der Verkaufsfläche - der Waagenaufsatz lässt sich bequem in die Schlagertischinseln integrieren. Für ein Angebot teilen Sie uns bitte Ihren Waagentyp mit.

ART-NR.	ARTIKEL	EUR/STÜCK
<b>1</b> 50.007.01	Waagentisch für Schlagertisch	auf Anfrage

### SCHRÄGAUFSATZ 1200

Mit dem Schrägaufsatz für Schlagertische gewinnen Sie Platz, um Ihre Waren zu präsentieren. Entwickelt für den Obst- und Gemüsebereich lassen sich hier zusätzliche Waren platzieren. Optional ist auch ein 90° Aufsatz lieferbar.



ART-NR.	ARTIKEL	EUR/STÜCK
<b>1</b> 50.010.02	Schrägaufsatz für Schlagertisch 1200 mm	195,00
<b>2</b> 50.012.02	Kunststoffabdeckung grün für 1200mm	11,20



**1**  
Schrägaufsatz 1200  
195,00 €

**1**  
Vitrinenaufsatz  
**645,00 €**



### VITRINENAUFsatz

Hochwertige Produkte, wie Elektronikartikel oder Spirituosen sind bei Dieben begehrt. Mit dem Vitrinenaufsatz präsentieren Sie Ihre Ausstellungsstücke diebstahlsicher auf dem Schlagertisch. Beleuchtung auf Anfrage.

	ART-NR.	ARTIKEL	EUR/STÜCK
<b>1</b>	50.013.01	Vitrine für Schlagertisch, abschließbar	645,00
<b>2</b>	50.014.01	Alarmanlage	33,00

**1**  
Schlagertischabdeckung  
**395,00 €**



### SCHLAGERTISCHABDECKUNG

Mit der Schlagertischabdeckung bieten wir Ihnen die Möglichkeit hochwertige Waren sicher vor Dieben zu schützen und sie für das Verkaufspersonal trotzdem schnell erreichbar zu machen. Die schlagfeste Polycarbonatscheibe schützt Ihre Waren zuverlässig. Sie ist mit einem Edelstahlrahmen, Sicherheitsschlössern und einem Schutz gegen Hochschieben gesichert. Die Abdeckung ist durch eine **patentierte** Verriegelung besonders leicht zu montieren.

	ART-NR.	ARTIKEL	EUR/STÜCK
<b>1</b>	50.009.01	Schlagertischabdeckung	395,00

### VERKAUFSTISCH

**wanzl**

Blechgehäuse Kunststoff-Pulver-beschichtet in Reinweiß RAL 9010. Umlaufendes Stoßprofil aus Kunststoff, Blau RAL 5090. Tischplatte aus Lochblech, im Gehäuse in 5 Positionen höhenverstellbar, dadurch erweiterbares Volumen von 22 bis maximal 110 Liter. Umrandungsgitter und Trenngitter hochglanz-verchromt. Plakathalter DIN A4, ausziehbar. 4 Lenkrollen, davon 2 mit Feststellern. Der Preisschildhalter ist optional erhältlich.

Maße (mm):  
B 550 x T 440 x H 805, Umrandungsgitter H 100,  
Rollen Ø 75, Gewicht 18 kg



**+ Werbeaufdruck**  
... auf Wunsch ab 1 Stück

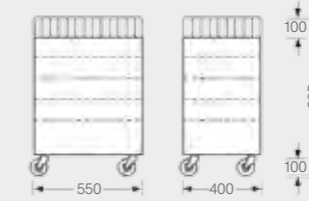

	ART-NR.	ARTIKEL	EUR/STÜCK
<b>1</b>	50.017.01	Verkaufstisch, 500 x 400 mm, fahrbar	169,00
<b>2</b>	50.018.01	Werbeaufdruck, ab 1 Stück	auf Anfrage

**1**  
Verkaufstisch  
**169,00 €**



### WÜHLTISCH

**wanzl**

Blechgehäuse Kunststoff-Pulver-beschichtet in Reinweiß RAL 9010, Tischplatte aus Stahlblech, an den Ecken mit Kunststoffeinsätzen. Umrandungs- und Trenngitter hochglanz-verchromt. 4 Lenkrollen, davon 2 mit Feststellern.

Maße (mm):  
B 600 x T 600 x H 850, Umrandungsgitter H 200,  
Rollen Ø 50, Gewicht 25 kg



**+ Werbeaufdruck**  
... auf Wunsch ab 1 Stück

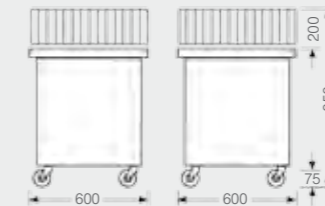

	ART-NR.	ARTIKEL	EUR/STÜCK
<b>1</b>	50.019.01	Wühltisch, 600 x 600 mm, fahrbar	349,00
<b>2</b>	50.020.01	Werbeaufdruck, ab 1 Stück	auf Anfrage

**1**  
Wühltisch  
**349,00 €**



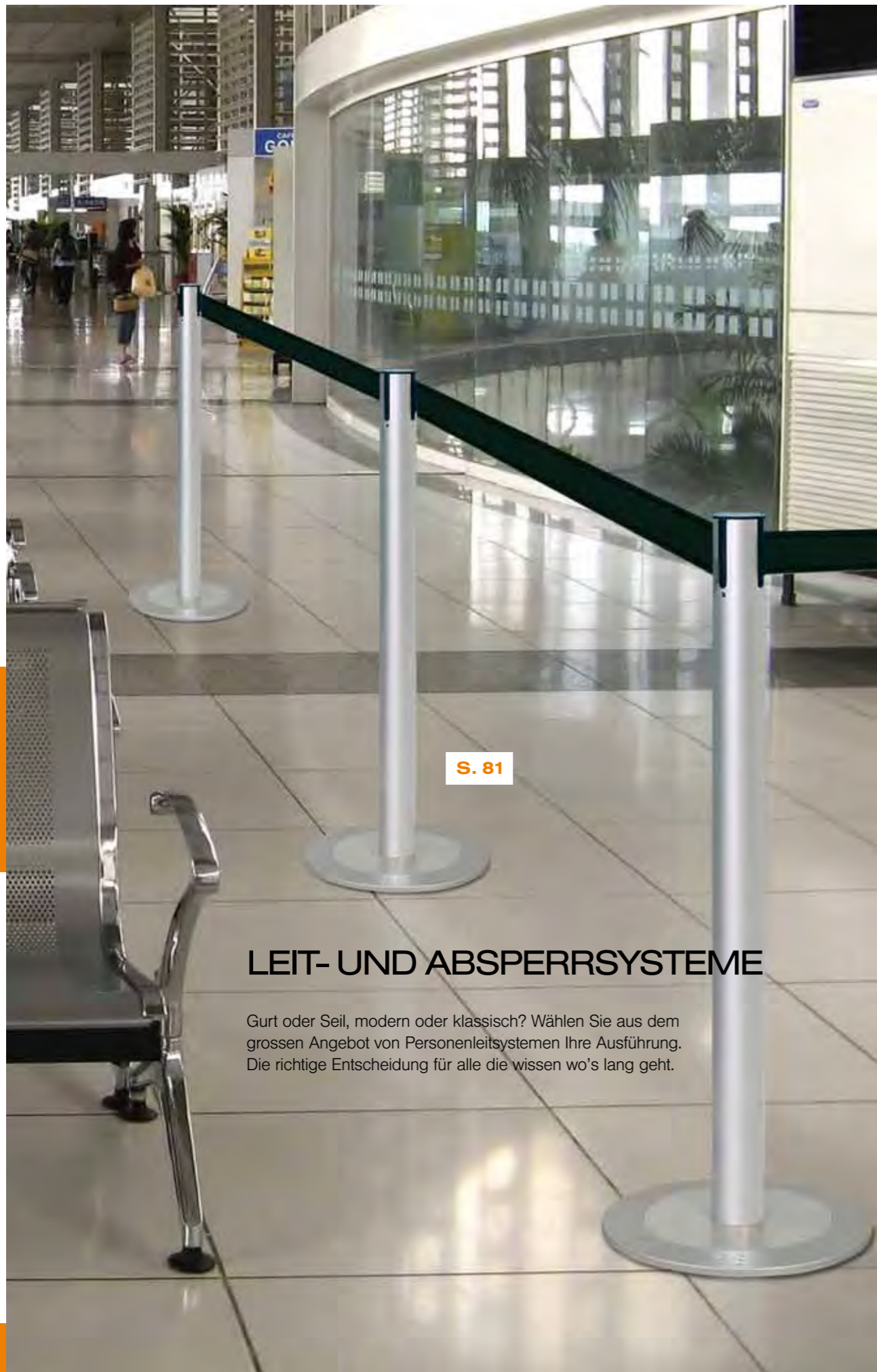

## LEIT- UND ABSPERRSYSTEME

Gurt oder Seil, modern oder klassisch? Wählen Sie aus dem grossen Angebot von Personenleitsystemen Ihre Ausführung. Die richtige Entscheidung für alle die wissen wo's lang geht.







### PERSONENLEITSYSTEME MIT GURT

Unser Personenleitsystem mit Gurt überzeugt Kunden weltweit. Wo immer Menschen zusammenkommen ist das System im Einsatz: Flughäfen, Bahnhöfe, Kaufhäuser, Theater, Kinos, Museen, Stadien, Messen, Kultur- oder Sportveranstaltungen, sowie natürlich bei Post, Bank, Versicherungen und Behörden aller Art. Dabei übernimmt das System zwei Aufgaben: Leiten und Sichern. Strukturieren und führen Sie die Wartenden und sichern sie zugleich Privatsphäre z.B. am Schalter. Verhindern sie ausserdem unbefugtes Betreten von nicht-öffentlichen Bereichen. Das Sortiment wird von uns ständig weiterentwickelt. Dieser Katalog hat über 4000 mögliche Standard-Kombinationen für Sie zur Auswahl.

Unser System besteht aus **drei Komponenten**, die Sie nach Ihrem Geschmack zusammenstellen können:

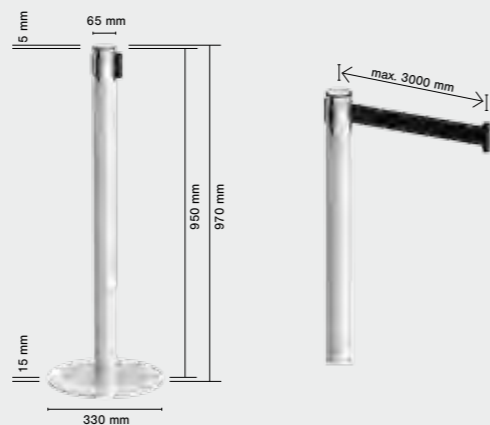

### GURTMECHANISMUS

### PFOSTEN

### FUSS

VARIANTE 1

VARIANTE 2

### GURTMECHANISMUS

schwarz	rot	blau
1 60.001.01	2 60.001.02	3 60.001.03
37,00	37,00	37,00
grau	gelb/schwarz	rot/weiss
4 60.001.04	5 60.001.05	6 60.001.06
37,00	52,50	52,50

### PFOSTEN

silber	aluminium	chrom	schwarz	transparent*	gelb	rot
1 60.002.01	2 60.002.02	3 60.002.03	4 60.002.04	5 60.002.05	6 60.002.06	7 60.002.07
43,00	36,00	62,00	43,00	86,00	43,00	43,00

\* Polycarbonat

### FUSS VARIANTE 1

lichtgrau	chrome
1 60.003.01	2 60.003.02
41,00	51,50

schwarz	Glas
3 60.003.03	4 60.003.04
41,00	40,00

### FUSS VARIANTE 2 (2-teilig)

silber	aluminium	chrome	schwarz	Glas
1 60.004.01	2 60.004.02	3 60.004.03	4 60.004.04	5 60.004.05
23,50	23,50	40,00	23,50	17,50
silber	grau metallic	schwarz	rot	
6 60.005.01	7 60.005.02	8 60.005.03	9 60.005.04	
56,50	42,00	42,00	42,00	

Aufgrund des geringen Gewichts Gurtauszug max. 2,5m

## DIE GURTKASSETTE

Die Gurtkassette: Aus bruchsicherem ABS ohne Schrauben und Klebstoff montiert. An das 4-Wege-Gehäuse können Sie weitere Systemstände anschließen ohne zusätzliche Adapter. Alle hervorragenden Teile und sichtbaren Kanten sind gerundet: Keine Verletzungsgefahr, Kleidung kommt nicht zu Schaden. Das ABS-Gurtgehäuse wird in den Pfosten eingeschoben und rastet sicher ein. Zum Austausch die Verschlussfeder einfach per Knopfdruck öffnen und Gehäuse herausziehen.

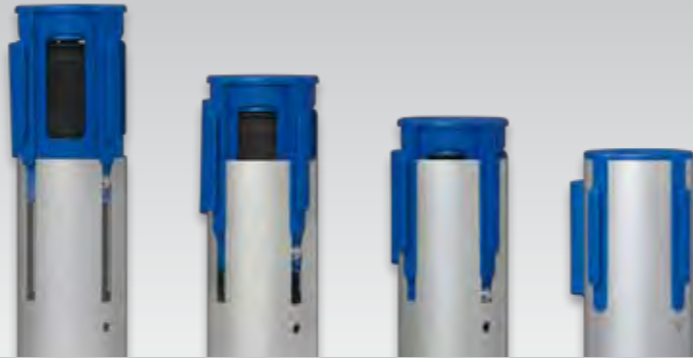

### DAS GEWINDE

Integriertes M8 Gewinde für verschiedene Zubehörteile (siehe rechts)



### DIE BREMSE

Die eingebaute Fliehkraftbremse passt Ihre Bremsstärke an die Rotationsgeschwindigkeit des Mechanismus an. Das Gurtband wird von Anfang bis Ende mit gleicher Geschwindigkeit eingezogen, keine Hand- und Fingerletzungen durch unkontrollierte Ausschläge des Bandes beim Einzug.



### DIE FEDER

Eigens für dieses System wurde eine Stahlflachfeder mit abgerundeten Kanten entwickelt. Ihre Federwirkung verläuft linear. Der Zug auf den Gurt wirkt immer gleichmäßig. Das heißt für Sie: Kein umfallen der Pfosten durch zu starken Zug bei Vollauszug und ausreichende Spannung auch bei geringem Gurtauszug.



### DER VERSCHLUSS

Jedes Gurtband hat einen Verschluss mit Sicherung. Diese Sicherung rastet ein und verhindert unbeabsichtigtes Auslösen oder Herausgleiten. Zum Öffnen genügt ein Knopfdruck. Diese Sicherung ist Standard bei allen Gurtausführungen.

### DER FUSS VARIANTE 1

Leicht und günstig präsentiert sich diese ökonomische und schlanke Variante: Stahlplatte und ABS-Abdeckung in diversen Farben kombinierbar mit allen Pfosten und Gurten. Aufgrund des verringerten Gewichts ist der Gurtauszug auf 2,5 m limitiert.



### DER FUSS VARIANTE 2

Vielfalt, Flexibilität, Sicherheit: Das modulare Fußsystem. Die Basis besteht aus einem ABS-Trittschutzring, Stahlplatten für sicheren Stand und Dekorscheiben in diversen Ausführungen. Der besondere Clou sind die Dekorscheiben aus Sicherheitsglas: Mit Digitaldruck schnell personalisiert!



## WANDHALTERUNG

Ohne Pfosten und Basis: Mit der Wandhalterung steht Ihnen auch das komplette 4-Wege System zur Verfügung. Nicht nur die Auszüge parallel und rechtwinklig zur Montagefläche, sondern auch der 4. Auszug rückseitig. Den 4. Auszug setzen Sie dann ein, wenn Sie die Wandhalterung verdeckt montieren. Hinter Trockenbauwänden oder in Möbeln installiert, macht sich Ihr Gurtsystem dann nur im Bedarfsfall bemerkbar. Alle Gurtkassetten passen in den Wandhalter. Als Gegenstück zum Einhängen des Gurtes, montieren Sie einfach den Clip. Je nach räumlicher Gegebenheit können Sie ihn natürlich auch an ein Pfostenelement anschließen.



1 + 3 + Gurt  
Wandhalter inkl.  
Gurt und Clip  
**94,00 €**

	ART-NR.	ARTIKEL	EUR/STÜCK
1	60.006.01	Wandhalterung silber matt	46,50
2	60.006.02	Wandhalterung chrom	44,00
3	60.007.01	Wand Clip	16,00

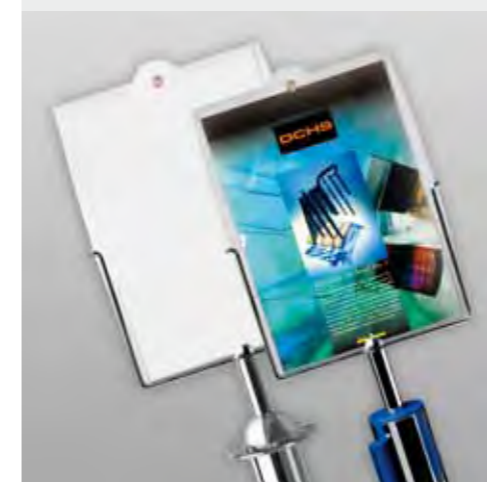
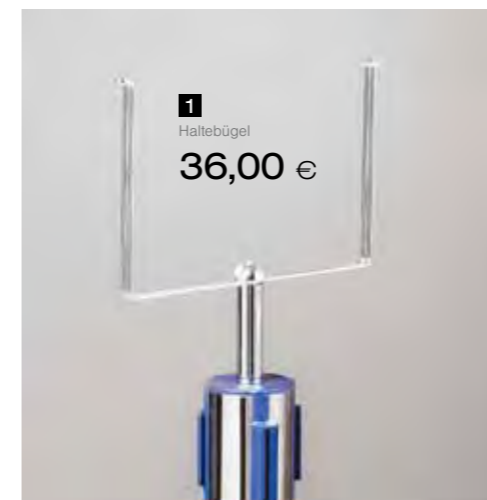

## DISPLAYS UND ZUBEHÖR

Mit diesem Zubehör können Sie das Gurt- und das Seilsystem erweitern. Der Universalhaltebügel wird einfach aufgeschraubt und das gewünschte Acrylglas-Display eingeschoben. Die Displays können jederzeit gewechselt werden.

	ART-NR.	ARTIKEL	EUR/STÜCK
1	60.008.01	Haltebügel hochglanz verchromt	36,00
2	60.009.01	Acrylglas-Prospekttasche DIN A4, geneigt	52,50
3	60.010.01	Acrylglas-Posterhalter DIN A4, geneigt	43,00
4	60.011.01	Acrylglas-Posterhalter DIN A4, beidseitig	35,00
5	60.012.01	Posterdisplay DIN A4, ein- und doppelseitig	26,20
6	60.013.01	Acrylglas-Infoschild DIN A4, beidseitig	26,20



### PERSONENLEITSYSTEM FÜR SEILAUFNAHME

Dieses System für die Aufnahme von Seilen ist die klassische Variante des Personenleitsystems. Mit den edlen Materialien in hochqualitativer Verarbeitung empfiehlt es sich vor allem für das elegante Ambiente im Empfangsbereich, in Hotelfoyers, für besondere Ausstellungsstücke in Museen oder im Showroom. Der Pfosten bietet acht Möglichkeiten die Seile einzuhängen. Formschöne Clips rasten einfach und sicher ein. Durch den Karabinereffekt wird unbeabsichtigtes Lösen verhindert. Alle Pfosten haben ein M8 Gewinde passend für alle Elemente aus dem Zubehörprogramm (siehe Seite 64).



#### PFOSTEN

Seite 63 und 64

#### ZUBEHÖR

Seite 64 und 65



### PERSONENLEITSYSTEM FÜR SEILAUFNAHME

Formschön und hochwertig präsentiert sich der System-Pfosten für die Aufnahme von Seilen. Die Basis und der Pfosten sind aus poliertem Stahl. Das Kopfteil ist aus Messing-Drehteilen. Alle Teile sind hochglanz veredelt. Wählen Sie zwischen den Farbausführungen in messing oder chrom. Der Pfosten ist 940 mm hoch und steht sicher auf der Basis mit 250 mm Durchmesser.



ART.-NR.	ARTIKEL	EUR/STÜCK
1	60.014.01 Pfosten Seilsystem, chrom	193,50
2	60.014.02 Pfosten Seilsystem, vermessingt	235,00



### PERSONENLEITSYSTEM FÜR SEILAUFNAHME

Verdoppeln Sie nicht nur die Sicherheit, sondern auch die Wirkung mit dem zweifachen Seilhalter-System. Der zweite Halter ist verschiebbar und wird einfach auf die gewünschte Höhe eingestellt. Beide Halter sind kompatibel mit allen Seilen aus unserem Programm. Ob Seile aus Edelstahl oder farbigem Polypropylen, unser Sortiment bietet das Richtige für jedes Ambiente.



ART.-NR.	ARTIKEL	EUR/STÜCK
1	60.015.01 Pfosten Seilsystem, chrom	233,00
2	60.015.02 Pfosten Seilsystem, vermessingt	261,00



### PERSONENLEITSYSTEM FÜR SEILAUFNAHME

Die Ausführung in Alu bietet alle Vorteile des Systems. Das hochwertige silber eloxierte Aluminium des Pfostens sieht gut aus und ist dabei langlebig. Durch das spezielle Design der Basis ist er stabil und widerstandsfähig zugleich. Der 8-Loch Seilhalter und Halbkugel sind aus verchromtem bzw. versilbertem Messing. Die passenden Seile finden Sie auf der nächsten Seite. Auch der Alu-Pfosten ist mit einem passenden Gewinde versehen, in das die Zubehördisplays einfach eingeschraubt werden. Der Alu-Pfosten ist zudem noch in einer kurzen Version lieferbar, z.B. für den Einsatz von Absperungen, die nicht den Blick verstellen sollen.

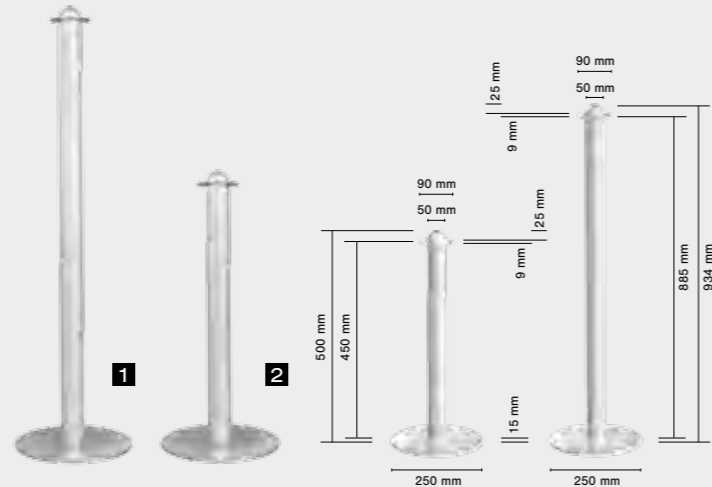

	ART-NR.	ARTIKEL	EUR/STÜCK
1	60.016.01	Pfosten Seilsystem, aluminium	90,50
2	60.016.02	Pfosten Seilsystem klein, aluminium	80,00



1 + 3  
Bodendisplay  
79,00 €

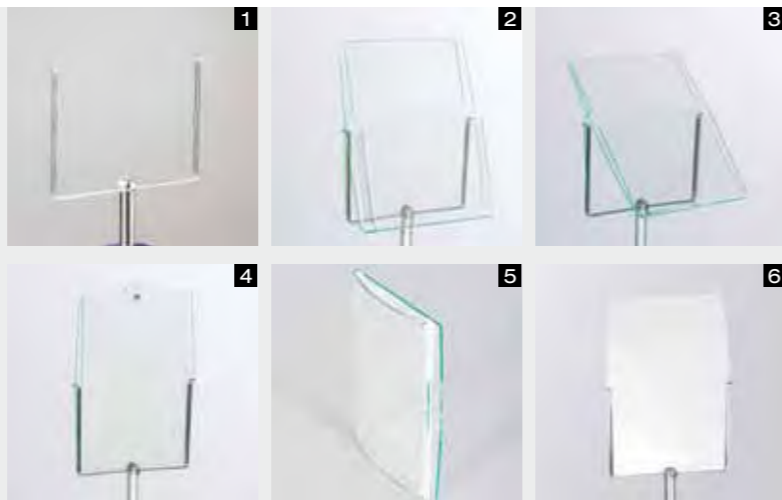

### DISPLAYS UND ZUBEHÖR

Mit diesem Zubehör können Sie das Gurt- und das Seilsystem erweitern. Der Universalhalter wird einfach aufgeschraubt und das gewünschte Acrylglas-Display eingeschoben. Die Displays können jederzeit gewechselt werden.

	ART-NR.	ARTIKEL	EUR/STÜCK
1	60.008.01	Haltebügel hochglanz verchromt	36,00
2	60.009.01	Acrylglas-Prospekttasche DIN A4, geneigt	52,50
3	60.010.01	Acrylglas-Posterhalter DIN A4, geneigt	43,00
4	60.011.01	Acrylglas-Posterhalter DIN A4, beidseitig	35,00
5	60.012.01	Posterdisplay DIN A4, ein- und doppelseitig	26,20
6	60.013.01	Acrylglas-Infoschild DIN A4, beidseitig	26,20



### SEILE UND ZUBEHÖR

Auch beim Zubehör bieten wir Ihnen hochwertige Materialien und eine vielfältige Auswahl bei den Seilen. Speziell für unser Personenleitsystem werden die Seile aus Polypropylen geflochten. Das Material ist farbecht sowie staub- und schmutzabweisend. Sie können aus vier Farben in jeweils drei Standardlängen wählen. Die Seilkappen sind hochglanz vermessingt oder verchromt. Der Verschlusskarabiner, in lackierter Nickelausführung, sorgt für einfache und sichere Befestigung des Seils.



		silber/grau	schwarz	blau	rot	EUR/STÜCK			
1000 mm	1	60.017.01	4	60.018.01	7	60.019.01	10	60.020.01	30,50
1500 mm	2	60.017.02	5	60.018.02	8	60.019.02	11	60.020.02	33,50
2000 mm	3	60.017.03	6	60.018.03	9	60.019.03	12	60.020.03	41,00

Weitere Längen auf Anfrage



		silber/grau	schwarz	blau	rot	EUR/STÜCK			
1000 mm	13	60.021.01	16	60.022.01	19	60.023.01	22	60.024.01	39,50
1500 mm	14	60.021.02	17	60.022.02	20	60.023.02	23	60.024.02	45,00
2000 mm	15	60.021.03	18	60.022.03	21	60.023.03	24	60.024.03	52,00

Weitere Längen auf Anfrage



		silber/grau	EUR/STÜCK
1000 mm	25	60.025.01	30,50
1500 mm	26	60.025.02	35,00
2000 mm	27	60.025.03	39,00

Weitere Längen auf Anfrage



### WANDHALTER

Verchromter Wandhalter zur Aufnahme der Seile. Lieferung erfolgt inkl. Schrauben und Dübel.

	ART-NR.	EUR/STÜCK
28	60.026.01	11,00

Wandhalter, verchromt



S. 92

## DUFTMARKETING

Duftmarketing ist heute ein wichtiger Mosaikstein in einer modernen Marketingstrategie. Der Geruchssinn reagiert schneller und effektiver als jeder andere Sinn, im positiven wie auch im negativen.



92

93

95



## MIT DUFT MEHR VERKAUFEN

Business Aromen und Aromamaschinen

Düfte sind emotionale Schlüsselreize. Mehr als jeder anderer Sinnesreiz vermag ein Duft den Menschen zu stimulieren. Ein Geruch kann ganze Gefühlswelten wecken - schneller und intensiver als Worte und Bilder.

Aus einer intensiven Zusammenarbeit mit der Wissenschaft und den besten Parfumeuren, entstanden unsere hochentwickelten Duftkompositionen, ja ganze Duftwelten für die Business Center von heute. Unsere Parfumeure kreieren die außergewöhnlichen Duftkompositionen und verwirklichen die Träume unserer Kunden.

Die Hochwertmarke Voit ist Hersteller und Spezialist auf dem Gebiet Duftmarketing und steht für exklusives Design kombiniert mit durchdachter Technik, **Made in Germany**. Es werden keine chemischen oder alkoholischen Duftträger verwendet. Alle Duftkompositionen sind frei von gesundheitschädlichen Stoffen und unterliegen strengsten Kontrollen der IFG und der IFRA in Deutschland. Duftmarketing kommt auch bereits in Apotheken, Arztpraxen und sensiblen Bereichen bedenkenlos zum Einsatz.

## DESIGN UND TECHNIK DIE BEGEISTERT

### Gehäuse

- Seiten- und Rückwände aus pulverbeschichtetem Aluminium
- Frontplatte aus geschliffenem Aluminium

### Handling

- 100% servicefreier Betrieb (keine Reinigung bei Duftwechsel nötig)
- „Plug ‘n Play“



### Technik

- vollautomatische Steuerung inklusive elektronischer Duftregelung
- externe Zeitschaltung
- durch Spezialdüsen und Hochleistungsaggregate wird ein besonders niedriger Duftverbrauch garantiert

### Garantie

- 5 Jahre Werksgarantie



## IHRE VORTEILE AUF EINEN BLICK

Das wird auch Sie überzeugen

Attraktives Design  
aus Aluminium

Servicefreier  
Betrieb

Geringer  
Duftverbrauch

5 Jahre  
Werksgarantie

Diese Firmen verwenden bereits unsere Business-Aromen:



KUNDENMEINUNG  
**Edeka Aktiv Markt Merz**  
Wilfried Merz (Inhaber)

„Ich steigerte meinen Umsatz mit den Business-Aromen bis 20 %“

Sie können sich bei mir überzeugen. In den 7 Abteilungen, in denen wir Voit Business-Aromen einsetzen, stiegen unsere Umsätze nachweislich um bis 20 %. Mit den speziellen Citrusdüften in der Fischabteilung, konnten wir verhindern, dass der Fischgeruch in andere Bereiche übergang. Wir sind von den Business-Aromen begeistert und empfehlen diese gerne weiter.

**AROMAMASCHINE (TISCHGERÄT)**

Design und Technik die begeistert. Das steckerfertige Kompaktgerät ist elegant und lässt sich überall frei aufstellen. Es ist auch zur Wandmontage geeignet.

Gehäuse: Seitenteile aus pulverbeschichteten Aluminium weiß/schwarz  
Front aus geschliffenen Aluminium  
Technik: Steckerfertige Kompaktanlage mit Hochleistungsagregat und elektronischer Duftsteuerung  
Maße: H 300 / B 200 / T 200 mm  
Beduftungskapazität: ca. 300 bis 400 m<sup>2</sup>

- Geringer Duftverbrauch
- servicefrei
- 5 Jahre Werksgarantie

Lieferbare Farben



	ART.-NR.	ARTIKEL	EUR/STÜCK
1	70.001.01	Aromamaschine weiß	1.290,00
2	70.001.02	Aromamaschine schwarz	1.290,00



1  
Aromamaschine  
1.290,00 €

**AROMAMASCHINE (STANDGERÄT)**

Diese eleganten Aromasäulen lassen sich überall frei aufstellen und sind auch zur Wandmontage geeignet.

Gehäuse: Seitenteile aus pulverbeschichteten Aluminium weiß/schwarz  
Front aus geschliffenen Aluminium  
Technik: Steckerfertige Kompaktanlage mit Hochleistungsagregat und elektronischer Duftsteuerung  
Maße: H 730 / B 150 / T 100 mm  
Beduftungskapazität: ca. 300 bis 400 m<sup>2</sup>

- Geringer Duftverbrauch
- servicefrei
- 5 Jahre Werksgarantie

Lieferbare Farben

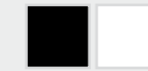

	ART.-NR.	ARTIKEL	EUR/STÜCK
1	70.003.01	Aromamaschine Standgerät weiß	1.290,00
2	70.003.02	Aromamaschine Standgerät schwarz	1.290,00



1  
Aromamaschine  
1.290,00 €

**AROMAMASCHINE (REGALGERÄT)**

Diese beliebten Aromamaschinen werden unsichtbar im Verkaufsregal aufgestellt. Aus einem poliertem Aluminiumrohr kommt der Duft in den Raum. Das Gerät wird hinten im Regal platziert, so dass es vom Kunden nicht gesehen wird. Durch den Duftstärkenregler haben Sie immer die richtige Duftstärke im gewünschten Bereich.

Gehäuse: Seitenteile aus pulverbeschichteten Aluminium weiß/schwarz  
Front aus geschliffenen Aluminium  
Technik: Steckerfertige Kompaktanlage mit Hochleistungsagregat und elektronischer Duftsteuerung  
Maße: H 300 / B 200 / T 200 mm  
Beduftungskapazität: ca. 300 bis 400 m<sup>2</sup>

- Geringer Duftverbrauch
- servicefrei
- 5 Jahre Werksgarantie

Lieferbare Farben

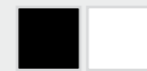

	ART.-NR.	ARTIKEL	EUR/STÜCK
1	70.002.01	Aromamaschine weiß	1.290,00
2	70.002.02	Aromamaschine schwarz	1.290,00



2  
Aromamaschine  
1.290,00 €

**AROMAMASCHINE (WANDGERÄT)**

Diese eleganten Aromasäulen sind für die Wandmontage geeignet.

Gehäuse: Seitenteile aus pulverbeschichteten Aluminium weiß/schwarz  
Front aus geschliffenen Aluminium  
Technik: Steckerfertige Kompaktanlage mit Hochleistungsagregat und elektronischer Duftsteuerung  
Maße: H 590 / B 150 / T 100 mm  
Beduftungskapazität: ca. 300 bis 400 m<sup>2</sup>

- Geringer Duftverbrauch
- servicefrei
- 5 Jahre Werksgarantie

Lieferbare Farben

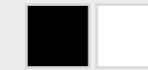

	ART.-NR.	ARTIKEL	EUR/STÜCK
1	70.004.01	Aromamaschine weiß	1.290,00
2	70.004.02	Aromamaschine schwarz	1.290,00



1  
Aromamaschine  
1.290,00 €

## BUSINESS AROMEN

Die nachfolgenden Duftkompositionen wurden in Zusammenarbeit mit namhaften, international bekannten Parfumeuren entwickelt. Setzen Sie auf die 100% reinen Business-Aromen, ohne den Zusatz jeglicher alkoholischer oder chemischer Trägerstoffe.

DUFT	BEZEICHNUNG	BESCHREIBUNG
013	Black Pepper	frisch, kräftig, würzig
014	Power	erfrischendes Minzaroma
015	Energy	mineralisch, frische Kühle
016	Supertonic	harmonisch, sanfter Airfresher
205	Lindenblüte	frisch, klar, weißes Blütenaroma
208	Pinie	waldig, weich, grün, harmonisch
209	White Roses	blütig, hell, frisches Blumenbouquet
210	Lavendel	frisch, zart, typisches Lavendelaroma
211	Jasmin	helles, starkes Blütenaroma
503	Green Balance	frisch, hell, leicht minziges Aroma vom grünen Tee
507	Cappuccino	typische italien. Kaffeespezialität
508	Chocolate	fein, süß, schokoladig
509	Pane	Brot, Bäckereiaroma
511	Smoked Ham	aromatisches Schinkenaroma
513	Espresso	starkes, dunkles Kaffearoma
520	Bakery	süßes Gebäck
800	Green Wellness	grün, waldig, angenehm herb
801	Sandelwood	warm, elegant, harmonisch
802	Bambus - Melone	weich, hell, fruchtiges Melonenaroma
803	Summer Fruits	spritziges, mediterranes Frucht-pourie
804	Mediterrane Citrusfrüchte	frisch, fruchtig, fröhliche Zitrusmischung
805	Orange	fruchtig, spritziges Orangenaroma
806	Mandarin / Vanille	fröhlich, fruchtig, appetitanregend
808	Summerday	fruchtig, fröhlich, leichtes Pfirsicharoma
809	Christmas	würzig, zimtig, typisches Weihnachtsaroma
810	Zitrone	reines, frisches Zitrusaroma
811	Vanille	stimmungserhellend, appetitanregend
812	Berry Fruits	fruchtige, frische Beerenauslese
813	Beachball	sonnig, jung, sportlich, spritzig, heller Sandstrand
814	Pure Life	frisch, herb, aquatisch, aromatisches Meer
815	Beach	frisches, luftiges, klares Strandaroma
816	Mediterranean Sea	frisch, klar, fruchtig, aromatische Meeresbriese
817	Lime Juice	herb, spritzig, grüne Limette
818	Green Apple	frischer, saftiger, grüner Apfel
819	Fresh Green	frisch geschnittenes Gras
820	Cool Sommer	klar, frisch, prickelnd, belebender Sommerduft
821	Holz	frisch geschnittenes Holz
822	Kaminfeuer	warm, würzig, leicht rauchig
823	Coconut Sun	sonnig, angenehm weich, Strand und Palmen
824	Seaside	warme, blaue Seeluft
825	Fresh Figs	frisch, holzig, elegant, sinnlich

## BUSINESS AROMEN EROBERN DEN INTERNATIONALEN MARKT



### DAS GEHEIMNIS HAT EINEN NAMEN

Business-Aroma, das ist der Name und das Original für die Duftkompositionen zur Umsatzsteigerung. Aus langer Erfahrung und Forschung entstanden unsere erfolgreichen Duftkompositionen für die verschiedenen Branchen.



### UNSERE BUSINESS AROMEN ...

- ... schaffen Aufmerksamkeit für das Produkt oder Unternehmen
- ... verlängern die Verweildauer der Kunden im Geschäft
- ... erzeugen ein positives Einkaufserlebnis
- ... erzielen Umsatzsteigerungen und Wettbewerbsvorteile

### DUFTMARKETINGPLAN

Gerne erstellen wir Ihnen, für Ihr Unternehmen kostenlos einen speziellen Duftmarketingplan.

### QUALITÄT DER BUSINESS-AROMEN

Wir legen den größten Wert auf die Qualität und Reinheit unserer Duftkompositionen. Deshalb verwenden wir keine chemischen oder alkoholischen Duftträger.

Unsere Business-Aromen unterliegen einem sehr langen Praxistest bevor sie auf den Markt kommen. Darum sind unsere speziellen Duftkompositionen mit keinen anderen Düften vergleichbar. Alle Business-Aromen unterliegen der Prüfung der IFG und der IFRA.

### AROMADÜFTE

Business-Aroma, das ist der Name für die Duftkompositionen zur Umsatzsteigerung. Aus langer Erfahrung und Forschung entstanden diese erfolgreichen Duftkompositionen für die verschiedenen Branchen.

#### Unsere Aromen schaffen:

- > Aufmerksamkeit für das Produkt oder Unternehmen
- > verlängern die Verweildauer der Kunden im Geschäft
- > erzeugen ein Einkaufserlebnis
- > und erzielen Umsatzsteigerungen und Wettbewerbsvorteile

Viele verschiedene Düfte lieferbar, siehe Liste oben.

Bitte ersetzen Sie die .xxx. in der Artikelnummer mit der gewünschten Duftnummer aus der linken Tabelle.

Beispiel: Für Duft Black Pepper in 200ml = 70.013.01

	ART.-NR.	ARTIKEL	EUR/STÜCK
1	70.xxx.01	Aromadüfte, diverse Sorten - 200ml	148,00
2	70.xxx.02	Aromadüfte, diverse Sorten - 400ml	260,00



**1**  
Aromadüfte, 200ml  
**148,00 €**





## KUNDENLEITSYSTEM

MEHR UMSATZ DURCH ZUFRIEDENE KUNDEN

Kaufen Sie bei uns das derzeit erfolgreichste Managementsystem zur Kundenführung in Europa. Da wir hardwarebasierte Lösungen anbieten, haben Sie **keine Ausfallrisiken** aufgrund sensibler Betriebssoftware und sind in der Lage auch in sensiblen Bereichen Ihres Verkaufsraums oder im Counterbereich jede gewünschte Installation vorzunehmen.

Wir sind in der Lage, Informationen aus Ihrem bestehenden Kassensystemen auszulesen, ohne das Sie die Garantiesprüche gegenüber dem Kassensystemhersteller verlieren.

Mit unseren Systemen vermeiden Sie einerseits durch den gezielten Einsatz von Kassenstatusleuchten die Entstehung von Warteschlangen an den Kassen und andererseits haben Sie die Möglichkeit Ihre Kunden über Produkte oder Aktionen zu informieren. Unser Kundenleitsystem macht es möglich. Mehr Umsatz durch zufriedene Kunden.

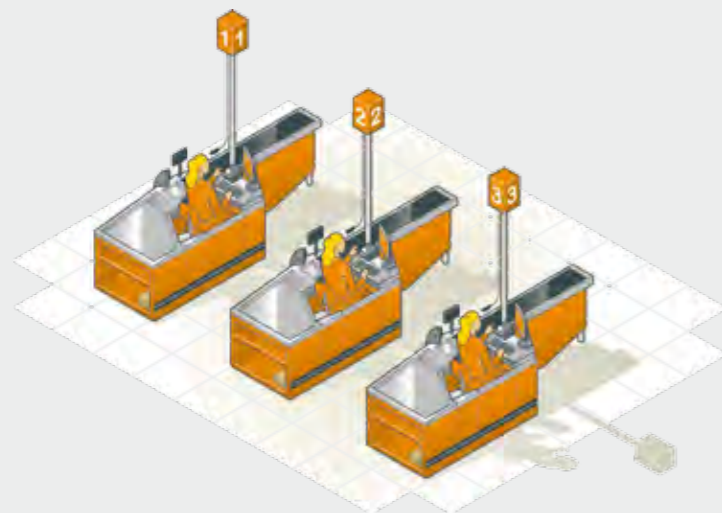

SPRECHEN SIE MIT UNS. WIR PLANEN GERNE EIN PASSENDES KUNDENLEITSYSTEM FÜR SIE.

### PAGER SYSTEM

Als Zusatz können Sie bei uns über ein Pagersystem jederzeit den Programmstatus des Kassens- oder Counterdisplays auf den aktuellen Stand einstellen.



## DIGITAL SIGNAGE

INTELLIGENTE MEDIENLÖSUNGEN

Wir bieten Ihnen eine kompetente Partnerschaft für intelligente digitale Medienlösungen. Die Firma Ochs hat von den Einzelplatzlösungen bis hin zur komplexen Abwicklung bei großen Lebensmittel- oder Discountketten die passende Lösung für Sie, und das sowohl im In- wie auch Ausland.

Die von uns in Zusammenarbeit mit einem Team von Ingenieuren und Programmieren entwickelte Management Software in Kombination mit dem VA Media Player und der VA Media Platform ermöglicht Ihnen einen ständigen Einblick in alle Abläufe Ihrer digitalen Medienlösung. Darüber hinaus erhalten Sie eine sichere Installation aller Hardwarekomponenten mit allen nötigen Garantien und Prüfkennzeichen.

Binden Sie Ihre Medien in die eigene IT-Infrastruktur ein oder verwalten Sie die Werbebotschaften extern, um sie weltweit einspielen zu können. Sie entscheiden den Weg und wir setzen Ihre Wünsche um.

**Wir bieten Ihnen:** Planung > Programmgestaltung > Durchführung und Installation > Überwachung > Qualitätskontrolle

### KOMBINATION KUNDENLEITSYSTEM UND DIGITAL SIGNAGE

Durch die Kombination unseres Kundenleitsystems mit Monitoren haben Sie die Möglichkeit nicht nur Ihre Kunden zu leiten sondern auch zielgerichtet zu bewerben.

Ob sie Eigenaktionen oder Markenwerbung schalten, schon nach kürzester Zeit verwandelt sich Ihre Investition nachweislich in eine Geldmaschine.

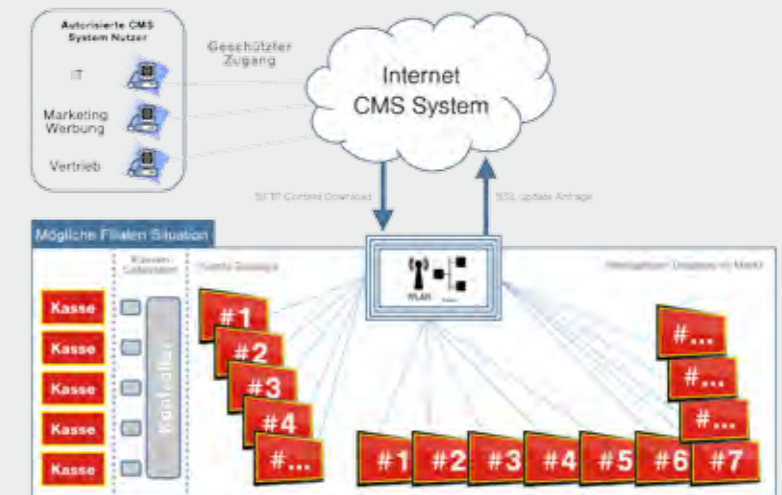

SPRECHEN SIE MIT UNS. WIR PLANEN GERNE EINE PASSENDE DIGITAL SIGNAGE LÖSUNG FÜR SIE.

## BODEN

Bodendisplay Segel	15
Bodendisplay	15, 17, 47
Mobiles Display	16
Prospektbodenständer	21, 24, 27, 30, 31, 32, 33
Prospektständer   Zeitungshalter	22
Prospekthalter mit Schnapprahmen	22
Bodendisplaysystem	23
Displayständer Vario	25
Displayständer	26
Standdisplay Zig-Zack	28
Standdisplay	29
Infoständer	30, 49
Kombidisplay mit Banner	31
LCD Design Ständer	34
LCD Prospekt Ständer	34, 37
LCD Design Tower	35, 36
Infoständer mit Bildschirm	37
Banner- /Roll-Up-Display	40, 41, 49
Dekostopper mit Klapprahmen	44
Deko-Modul	44
Leuchtsäule	45
Faltvitrine, Faltcounter	46
Digitaldruckpräsentier	48
Pop-Up Display	50, 51
Promo Counter	51
Alu Standfuss	54, 55
Kundenstopper	56, 57, 58
Kundenstopper outdoor	59
Werbepylon	60, 61, 63
Werbepylon outdoor	62
Werbepylon mit Poster	63
Schlagertische	73, 77
Schlagertisch Erweiterungen/Zubehör	74, 75, 76
Leitsystem Gurt	81
Leitsystem Seil	85
Duft-/Aromamaschine	93

## THEKE

Edelstahl/Acryl Tischaufsteller	6
Infotasche Magnet	6
Alu/Acryl Aufsteller	7
Thekenpräsentier mit Bildschirm	7
Postertasche Single	8
Postertasche Double	8
Thekenaufsteller Acryl	9
Thekenaufsteller-Box Acryl	9
Acryl Bilder Rahmen	10
L-Aufsteller	10
Teespender	11
Tisch Prospekthalter	20
Tischständer	21
Duft-/Aromamaschine Tisch/Regal	92

## WAND

Prospektkasten	11
Schild-/Wandhalter	12, 13
Wandschild	14
Seilsystem	16
Wandprospekthalter	18, 19
Wanddisplaysystem	23
Leuchtpaneel	42
Klemmprofil	43
Wandpräsentier	43
LED Leuchtrahmen	45
Leitsystem Wandhalterung	83
Duft-/Aromamaschine Wand	93

## DECKE

Magnetische Abhängesysteme	64 - 67
----------------------------	---------

## A

Acryl Bilder Rahmen	6
Acryl Infotasche Magnet	6
Acryl/Edelstahl Tischaufsteller	6
Alu/Acryl Aufsteller	7
Acryl L-Aufsteller	10
Acryl Teespender	11
Alu Wandhalter	12
Acryl Wandschild	14
Alu Standfuss	54, 55
Aroma-/Duftmaschine	90

## B

Bodendisplay Segel	15
Bodendisplay	15, 17, 47
Bodendisplay, drehbar	23
Banner- /Roll-Up-Display	40, 41, 49

## D

Dreh-Display	23
Displayständer Vario	25
Displayständer	26
Dekostopper mit Klapprahmen	44
Deko-Modul	44
Digitaldruckpräsentier	48
Duft-/Aromamaschinen	90
Duft für Aromamaschine	95

## E

Edelstahl/Acryl Tischaufsteller	6
Edelstahl Wandhalter	13

## F

Faltvitrine	46
Faltcounter	46

## I

Infotasche Magnet	6
Infoständer	30, 49
Infoständer mit Bildschirm	37

## K

Kombidisplay mit Banner	31
Klemmprofil	43
Kundenstopper	56, 57, 58
Kundenstopper outdoor	59

## L

L-Aufsteller	10
LCD Design Ständer	34
LCD Prospekt Ständer	34, 37
LCD Design Tower	35, 36
Leuchtpaneel	42
Leuchtsäule	45
LED Leuchtrahmen	45
Leitsystem Gurt	81
Leitsystem Seil	85

## M

Magnet Infotasche	6
Multidisplay	7
Mobiles Display	16
Magnetische Abhängesysteme	64 - 67

## P

Postertasche Single	8
Postertasche Double	8
Prospektkasten	11
Prospekthalter, Tisch	20
Prospektbodenständer	21, 24, 27, 30, 31, 32, 33
Prospektständer   Zeitungshalter	22
Prospekthalter mit Schnapprahmen	22
Promo Counter	51

Schild-/Wandhalter	12, 13
Seilsystem	16
Standdisplay Zig-Zack	28
Standdisplay	29
Schlagertische	73, 74
Schlagertisch Erweiterungen/Zubehör	74, 75, 76

Thekendisplays	6 - 11, 20, 21
Thekenpräsentier mit Bildschirm	7
Teespender	11
Tisch Prospekthalter	20
Tischständer	21

Verkaufstisch	77
Verbindungselemente	52
Verbinder	53

Wandhalter Alu	12
Wandhalter Edelstahl	13
Wandhalter Schnellverschluß	13
Wandprospekthalter	18, 19
Wanddisplaysystem	23
Wandpräsentier	43
Werbepylon	60, 61
Werbepylon outdoor	62
Werbepylon mit Poster	63

## AGB ALLGEMEINE GESCHÄFTSBEDINGUNGEN

### Geltung der Bedingungen

Allen Kauf- und Lieferverträgen liegen unsere allgemeinen Geschäftsbedingungen zugrunde. Widersprechende oder ergänzende Bedingungen des Kunden und mündliche Nebenabreden sind für uns nur verbindlich, wenn wir diese schriftlich bestätigt haben.

### Vertragsabschluß

Ein Vertrag kommt durch ein Angebot und die Annahme des Angebotes zustande. Soll- te ein Vertrag über unseren Internet-Shop abgeschlossen werden, kommt der Vertrag erst zustande, wenn die Ochs GmbH die bestellte Ware an den Käufer verschickt. Bei Versandbestätigung per E-Mail kommt der Vertrag durch das Verschicken der E-Mail zustande, spätestens jedoch mit Auslieferung der Ware beim Kunden. Unsere Angebote, entsprechend den uns übergebenen Auftragsdaten, sind, soweit nicht anders festgelegt, 10 Arbeitstage verbindlich und darüber hinaus freibleibend. Unvollständige oder zweifel- hafte Angaben in der Bestellung/im Auftrag, die zu Falschlieferungen führen, gehen zu Lasten des Kunden. Maßgeblich für alle Lieferungen ist die Artikelnummer unserer Firma. Alle nachträglichen Änderungen auf Veranlassung des Auftraggebers werden ihm berechnet.

Auftragsänderungen und -annullierungen für Waren, die sich bereits in Fertigung oder Zustellung befinden, sind nicht möglich. Abbildungen, Abmessungen und Gewichtsan- gaben in Informations- und Werbeunterlagen sind unverbindlich. Druckfehler, Irrtümer und Änderungen, insbesondere technische Änderungen zur Produktverbesserung, blei- ben vorbehalten.

### Preise

Alle Preise unseres Internetsshops sind freibleibend und verstehen sich grundsätzlich ab Versandort zzgl. Versand- und Transportkosten, inkl. der gesetzlichen Mehrwertsteuer. Sofern Sie kein gewerblicher Kunde sind, sondern Endverbraucher im Sinne vom § 13 BGB, gilt der Bruttopreis (Netto- bzw. Katalogpreis zzgl. der gesetzlichen MwSt.).

Alle Preise unseres Kataloges sind freibleibend und verstehen sich grundsätzlich ab Versandort zzgl. Versand- und Transportkosten sowie der gesetzlichen Mehrwertsteuer. Da un- sere Produkte hauptsächlich für den gewerblichen Kunden bestimmt sind, haben wir in unserem Katalog Nettopreise ausgewiesen.

### Lieferzeiten

Alle Waren werden so schnell wie möglich gefertigt und zur Verfügung gestellt. Angaben über Lieferfristen verstehen sich als voraussichtliche Lieferzeiten. Schadenersatzansprü- che wegen Nichterfüllung oder verspäteter Lieferung sind ausgeschlossen. Der Kunde darf Teillieferungen nicht zurückweisen.

### Versand und Gefahrenübergang

Bei gewerblichen Kunden geht mit der Übergabe der Ware an den Spediteur oder Frachtführer, spätestens jedoch mit dem Verlassen unserer Versandorte, die Gefahr auf den Kunden über. Bei der Lieferung an Endverbraucher, im Sinne des § 13 BGB, ist der Gefahrenübergang der Zeitpunkt der Übergabe bzw. der Ablieferung beim Kun- den. Versandweg und Verpackung sind unserer Wahl überlassen, ohne dass dafür eine Haftung, außer für den Fall des Vorsatzes und der groben Fahrlässigkeit, übernommen wird. Expresskosten oder Sonderwünsche (Bahnexpress, Schnelipaket) u. a. gehen zu Lasten des Käufers.

### Eigentumsrecht

Kontokorrent-/SaldoKlausel:

Die Ochs GmbH behält sich das Eigentum an der Ware vor, bis sämtliche Forderungen des Verkäufers gegen den Käufer aus der Geschäftsverbindung beglichen sind. Das gilt auch, wenn einzelne oder sämtliche Forderungen der Ochs GmbH in eine laufende Rechnung aufgenommen wurden und der Saldo gezogen und anerkannt ist. Die Ochs GmbH verpflichtet sich, die ihr zustehenden Sicherheiten auf Verlangen des Kunden insoweit freizugeben, als der realisierbare Wert der Sicherheiten die zu sichernden For- derungen um mehr als 10% übersteigt; die Auswahl der freizugebenden Sicherheiten obliegt der Ochs GmbH. Ebenso behält sich der Vorbehaltsverkäufer vor, im Falle der nicht ordnungsgemäßen Erfüllung von Leistungspflichten, nach angemessener Fristset- zung von seinem gesetzlichen Rücktrittsrecht Gebrauch zu machen. Gleiches gilt auch bei der Verletzung von Nebenpflichten, insbesondere durch unsachgemäße Behandlung der Kaufsache durch den Käufer, wenn ein Festhalten am Vertrag für den Verkäufer unzumutbar ist.

### Verlängerter Eigentumsvorbehalt bei Weiterverkauf:

Im Falle einer Weiterveräußerung der Vorbehaltsware durch den Käufer, tritt dieser hiermit schon jetzt dem Verkäufer alle Forderungen ab, die ihm aus dieser Handlung erwachsen. Eine solche Abtretung erfolgt sowohl bei der Veräußerung unverarbeiteter Vorbehaltsware, als auch in dem Fall, dass es zu einer Verarbeitung oder Verbindung mit ausschließlich im Eigentum des Käufers stehenden Gegenständen kommt. Wird die Vorbehaltsware nach Verarbeitung bzw. Verbindung zusammen mit Waren veräußert, die nicht im Eigentum der Ochs GmbH stehen, tritt der Käufer schon jetzt die aus der Weiterveräußerung entstehenden Forderungen in Höhe des Wertes der Vorbehaltsware mit allen Nebenrechten und Rang vor dem Rest ab. Der Käufer ist auch nach Abtretung zur Einziehung der Forderungen ermächtigt. Die Befugnis der Ochs GmbH, die Forderun- gen selbst einzuziehen, bleibt hiervon unberührt, jedoch verpflichtet sie sich, von ihrem Recht keinen Gebrauch zu machen, solange der Käufer seine vertraglichen Pflichten ordnungsgemäß erfüllt. Die Ochs GmbH kann verlangen, dass der Käufer ihm die abge- tretenen Forderungen und deren Schuldner bekannt gibt, alle zum Einzug erforderlichen Angaben macht, die dazugehörigen Unterlagen aushändigt und den Schuldnern die Abtretung mitteilt.

### Scheck-/ Wechsel-Klausel:

Wird im Zusammenhang mit der Bezahlung des Kaufpreises durch den Käufer eine wechselsemäßige Haftung der Ochs GmbH begründet, so erlischt der Eigentumsvorbehalt sowie die diesem zugrunde liegende Forderung aus Warenlieferung nicht vor Einlösung des Wechsels durch die Ochs GmbH als Begünstigter.

## AGB ALLGEMEINE GESCHÄFTSBEDINGUNGEN

### Druckerzeugnisse

Skizzen, Entwürfe, Probesatz, Probedruck, Muster und ähnliche Vorarbeiten im Auftrag des Kunden werden berechnet. Der Kunde hat die Vertragsgemäßheit der zur Korrektur übersandten Vor- und Zwischenerzeugnisse zu prüfen. Die Gefahr etwaiger Fehler geht mit der Druckfreigabe durch den Auftraggeber auf ihn über, soweit die Fehler nicht durch technische Mängel der Produktion verursacht werden. Dies gilt auch für sonstige Freigaben des Auftraggebers zur weiteren Herstellung. Bei farbigen Reproduktionen in allen Druckverfahren können geringfügige Abweichungen vom Original nicht beanstan- det werden. Mehr- oder Minderlieferungen bis zu 10% der bestellten Auflage können nicht beanstandet werden. Berechnet wird die gelieferte Menge. Für Druckvorlagen, die auf dem Versandweg abhanden kommen, übernehmen wir keine Haftung. Angelieferte Druckvorlagen werden dem zur Verfügung stehenden Druckformat angepasst.

### Widerrufsrecht/Rückgaberecht (für Endverbraucher - § 13 BGB)

Widerrufsbelehrung

Sie können Ihre Vertragserklärung innerhalb von 14 Tagen ohne Angabe von Gründen in Textform (z. B. Brief, Fax, E-Mail) oder - wenn Ihnen die Sache vor Fristablauf überlassen wird - durch Rücksendung der Sache widerrufen. Die Frist beginnt nach Erhalt dieser Belehrung in Textform, jedoch nicht vor Eingang der Ware beim Empfänger (bei der wiederkehrenden Lieferung gleichartiger Waren nicht vor dem Eingang der ersten Teillie- ferung) und auch nicht vor Erfüllung unserer Informationspflichten gemäß Artikel 246 § 2 EGBGB in Verbindung mit § 1 Abs. 1 und 2 EGBGB sowie unserer Pflichten gemäß § 312e Abs. 1 Satz 1 BGB in Verbindung mit Artikel 246 § 3 EGBGB. Zur Wahrung der Widerrufsfrist genügt die rechtzeitige Absendung des Widerrufs oder der Sache.

Der Widerruf ist zu richten an:  
Ochs GmbH  
An der Haar 31  
59519 Mönnesee

Widerrufsfolgen:

Im Falle eines wirksamen Widerrufs sind die beiderseits empfangenen Leistungen zu- rück-zugewähren und ggf. gezogene Nutzungen (z. B. Zinsen) herauszugeben. Können Sie uns die empfangene Leistung ganz oder teilweise nicht oder nur in verschlechtertem Zustand zurückgewähren, müssen Sie uns insoweit ggf. Wertersatz leisten. Bei der Über- lassung von Sachen gilt dies nicht, wenn die Verschlechterung der Sache ausschließ- lich auf deren Prüfung - wie sie Ihnen etwa im Ladengeschäft möglich gewesen wäre - zurückzuführen ist. Im Übrigen können Sie die Pflicht zum Wertersatz für eine durch die bestimmungsgemäße Ingebrauchnahme der Sache entstandene Verschlechterung vermeiden, indem Sie die Sache nicht wie Ihr Eigentum in Gebrauch nehmen und alles unterlassen, was deren Wert beeinträchtigt. Paketversandfähige Sachen sind auf unsere Gefahr zurückzusenden. Sie haben die Kosten der Rücksendung zu tragen, wenn die gelieferte Ware der bestellten entspricht und wenn der Preis der zurückzusendenden Sache einen Betrag von 40 Euro nicht übersteigt oder wenn Sie bei einem höheren Preis der Sache zum Zeitpunkt des Widerrufs noch nicht die Gegenleistung oder eine vertraglich vereinbarte Teilzahlung erbracht haben. Anderenfalls ist die Rücksendung für Sie kostenfrei. Nicht paketversandfähige Sachen werden bei Ihnen abgeholt. Verpflich- tungen zur Erstattung von Zahlungen müssen innerhalb von 30 Tagen erfüllt werden. Die Frist beginnt für Sie mit der Absendung Ihrer Widerrufserklärung oder der Sache, für uns mit deren Empfang.

Ausschluss des Widerrufs

Ihr Widerrufsrecht erlischt vorzeitig, wenn der Vertrag von beiden Seiten auf Ihren aus- drücklichen Wunsch vollständig erfüllt ist, bevor Sie Ihr Widerrufsrecht ausgeübt haben.

Das Widerrufsrecht besteht nicht bei folgenden Fernabsatzverträgen: zur Lieferung von Waren, die nach Kundenspezifikation angefertigt werden oder eindeutig auf die persö- nlichen Bedürfnisse zugeschnitten sind oder die auf Grund ihrer Beschaffenheit nicht für eine Rücksendung geeignet sind oder schnell verderben können oder deren Verfallda- tum überschritten würde, zur Lieferung von Audio- oder Videoaufzeichnungen oder von Software sofern die gelieferten Datenträger vom Verbraucher entsiegelt worden sind, Versteigerungen (§ 156 BGB).

Ende der Widerrufsbelehrung.

Kostentragungsvereinbarung

Machen Sie von Ihrem Widerrufsrecht Gebrauch, haben Sie die regelmäßigen Kosten der Rücksendung zu tragen, wenn die gelieferte Ware der bestellten entspricht und wenn der Preis der zurückzusendenden Sache einen Betrag von 40 Euro nicht übersteigt oder wenn Sie bei einem höheren Preis der Sache zum Zeitpunkt des Widerrufs noch nicht die Gegenleistung oder eine vertraglich vereinbarte Teilzahlung erbracht haben. Ande- renfalls ist die Rücksendung für Sie kostenfrei.

### Widerrufsrecht / Rückgaberecht (für gewerbliche Käufer)

Für gewerbliche Käufer gibt es grundsätzlich kein Recht auf Rückgabe oder Widerruf. Im Falle von Falschlieferungen darf eine Rücksendung nur nach Absprache mit uns erfolgen. Bei Falschlieferungen sind telefonische Bestellungen von der Rücknahme aus- geschlossen, da hierbei ein Übermittlungsfehler vorliegen kann. Unfreie Rücksendungen ohne unser schriftliches Einverständnis werden nicht angenommen und gehen zu Lasten des Versenders wieder zurück. Bei Rücksendung falsch bestellter Ware berechnen wir 10% vom Warenwert als Bearbeitungsgebühr.

### Mängelrügen und Gewährleistungen

Der Käufer hat die Ware zu untersuchen und etwaige Mängel unverzüglich, innerhalb von 8 Werktagen nach Erhalt, schriftlich zu rügen. Mängel eines Teils der gelieferten Ware berechtigt nicht zur Beanstandung der gesamten Lieferung. Versteckte Mängel müssen ebenfalls unverzüglich, spätestens 8 Werktage nach der Entdeckung, schriftlich gerügt werden. Kleine handelsübliche oder technisch nicht vermeidbare Abweichungen

der Qualität, Farbe, des Gewichts o. ä. rechtfertigen keine Mängelrüge. Unberechtigte Mängelrügen kann der Vorbehaltsverkäufer zum Anlass nehmen, vom Käufer die Er- stattung ihm entstandener Kosten zu verlangen. Sind die Beanstandungen berechtigt, leistet die Ochs GmbH nach Prüfung nach eigenem Ermessen, Nachbesserung oder vollwertigen Ersatz. Der Käufer kann die Rückgängigmachung des Vertrages verlan- gen, falls die Nachbesserung bzw. Ersatzlieferung fehl schlägt sowie für den Fall, dass der Verkäufer die Mängelbeseitigung oder Ersatzlieferung zu Unrecht verweigert oder damit in Verzug gerät und der Käufer ihm eine angemessene Nachfrist gesetzt hat, die fruchtlos abgelaufen ist. Die Mängelhaftung bezieht sich nicht auf natürliche Abnutzung, auf Schäden, die nach dem Gefahrenübergang infolge fehlerhafter oder nachlässiger Behandlung, übermäßiger Beanspruchung oder sonstiger von der Ochs GmbH nicht zu vertretener Einflüsse entstehen. Verluste oder Beschädigungen durch den Transport sind vom Empfänger beim Transporteur zu reklamieren, auch wenn eine Beschädigung der Verpackung nicht sichtbar ist. Eine Haftung für Schäden, die aus dem Gebrauch von elektronischen Geräten, Software und ähnlichen Artikeln entstehen, schließt der Vorbe- haltsverkäufer aus.

### Schadenersatz und Verjährung

Der Kunde hat nur in folgenden Fällen Anspruch auf Schaden- oder Aufwendungsersatz: Verletzung von Leben, Körper oder Gesundheit; vorsätzlicher oder grob fahrlässiger Ver- ursachung des Schadens; Verletzung einer wesentlichen Vertragspflicht, deren Erfüllung die ordnungsgemäße Durchführung des Vertrages überhaupt erst ermöglicht und auf deren Einhaltung der Vertragspartner regelmäßig vertrauen darf („Kardinalpflicht“); Scha- denersatzansprüche aus Produkthaftungsgesetz; Ansprüche bei arglistigem Verschwe- gen eines Mangels oder Abgabe einer Beschaffenheitsgarantie.

Die Haftung ist auf den vorhersehbaren, typischerweise entstehenden Schaden be- grenzt, soweit der Ochs GmbH nicht eine vorsätzliche Vertragsverletzung vorzuwerfen ist, eine wesentliche Vertragspflicht („Kardinalpflicht“) verletzt wird oder aber Anspruch auf Ersatz des Schadens statt der Leistung erhoben wird.

Weitergehende Schadens- oder Aufwendungsersatzansprüche gegen die Ochs GmbH, gleich aus welchem Rechtsgrund, sind hiermit ausgeschlossen.

Zeichnungen-Unterlagen-Urheberrechte

An Angeboten, Zeichnungen, Mustern und anderen Unterlagen behalten wir uns unsere Eigentums- und Urheberrechte vor. Sie dürfen Dritten nicht ohne unsere Zustimmung zugänglich gemacht werden. Der Besteller übernimmt die Haftung dafür, dass wir mit der Auftragsdurchführung keine Rechte Dritter (insbesondere Eigentums-, Urheber- und Vervielfältigungsrechte) verletzen. Auf Ware der Ochs GmbH kann diese in geeigneter Form auf sich hinweisen.

### Zahlung

Die Zahlung des Kaufpreises erfolgt grundsätzlich mit unseren Zahlungszielen 10 Tage 2% Skonto, 30 Tage netto. Unrechtmäßige Abzüge, wie überhöhtes Skonto, Skontoabzug außerhalb der Skontofrist, Verpackungszuzüge, Portoabzüge oder sonstige Kürzungen, denen wir nicht zugestimmt haben, bleiben als offene Posten bestehen und werden eingefordert. Erstkunden erhalten die Ware per Nachnahme abzüglich 2% Skonto. Bei Zahlungsverzug werden Mahngebühren in Höhe von 5,- € / Mahnung ( mit Ausnahme der Erstmahnung) zzgl. Portokosten sowie Verzugszinsen entsprechend den gesetzli- chen Bestimmungen berechnet. Nach dem Verstreichen der mit der 3. Mahnung ge- setzten Zahlungsfrist kann unsere Forderung an ein Inkassounternehmen übergeben werden. Gleichzeitig erfolgen weitere Lieferungen ausschließlich gegen Nachnahme einschließlich Nachnahmegebühr. Wird bei Zahlungsverzug durch die Ochs GmbH ein Inkassobüro mit der Forderungseinziehung beauftragt, so hat der Käufer die aus die- ser Beauftragung entstehenden Kosten zu tragen. Für vereinbarte Ratenzahlungen gilt: Kommt der Schuldner mit der Zahlung einer Rate zwei Wochen in Rückstand, so ist der gesamte noch offene Restbetrag sofort zur Zahlung fällig.

### Wichtiger Hinweis

Ihre Anschrift haben wir in unserer EDV-Anlage gespeichert. Bitte teilen Sie uns An- schriftsänderungen mit. Sofern Sie mit der Speicherung Ihrer Daten nicht einverstanden sind, veranlassen wir die sofortige Deaktivierung. Aufträge unter 10,- € netto können nicht ausgeführt werden. Bei einem Auftragswert unter 30,- € netto wird ein Minder- mengenzuschlag von 5,- € berechnet. Bei Kunden unter 18 Jahren ist die Unterschrift der Erziehungsberechtigten erforderlich. Bei Sonderanfertigungen sind wir grundsätzlich berechtigt, produktionsbedingte Über- und Unterlieferungen bis zu 10 % vorzunehmen; für einige Produkte gelten individuelle Toleranzen. Die vorstehenden Geschäftsbedin- gungen sind unter allen Umständen verbindlich und können durch Bekanntgabe Ihrer eigenen Einkaufsbedingungen nicht abgeändert werden. Sollten einzelne Bestimmungen dieser allgemeinen Geschäftsbedingungen ganz oder teilweise rechtsunwirksam sein oder werden, bleibt die Wirksamkeit der übrigen Bestimmungen davon unberührt. Für alle Rechtsbeziehungen zwischen dem Kunden und uns gilt das Recht der Bundesre- publik Deutschland, besonders das BGB, insbesondere die §§ 305 ff BGB (Allgemeine Geschäftsbedingungen) und das HGB. Gerichtsstand ist Mönnesee.

**Die vorliegende Publikation ist urheberrechtlich geschützt. Alle Rechte vorbe- halten. Die Verwendung der Texte, Fotos und/oder Zeichnungen - auch auszugs- weise und/oder in abgeänderter Form - ist ohne schriftliche Zustimmung der Ochs GmbH urheberrechtswidrig und daher strafbar.**

**Dies gilt insbesondere für die Vervielfältigung, Übersetzung und/oder die Ver- wendung in Datenverarbeitungs-Anlagen.**

**In dieser Publikation werden eingetragene Patente, Gebrauchsmuster, Ge- schmacksmuster und Markennamen verwendet; auch wenn diese nicht als solche gekennzeichnet sind, gelten die entsprechenden Schutzbestimmungen.**

**Die Farbverbindlichkeit sämtlicher Abbildungen kann nicht garantiert werden.**

Stand: Dezember 2011

BESTELLSCHEIN/FAXBESTELLUNG

Bitte dieses Formular kopieren und faxen an: +49 (0) 29 24 / 87 70 - 79

RECHNUNGSANSCHRIFT

KUNDENUMMER (FALLS VORHANDEN)
FIRMA
ABTEILUNG/POSITION
NAME
STRASSE
PLZ/ORT
TELEFON
FAX
E-MAIL

LIEFERANSCHRIFT (falls abweichend)

FIRMA
NAME
STRASSE
PLZ/ORT
FIRMENSTEMPEL

Vorkasse/Nachnahme für Erstkunden

Entsprechend Ihrer Liefer- und Zahlungsbedingungen bestelle wir:

Table with 5 columns: ART.-NR., ARTIKEL, MENGE, EINZELPREIS, GESAMTPREIS. Includes a row for GESAMT NETTO.

ZAHLUNGSART

Neukunden beliefern wir mit Vorkasse oder per Nachnahme mit 2% Skonto. Ansonsten liefern wir auf Rechnung mit 2% Skonto innerhalb von 10 Tagen oder 30 Tagen rein netto.

Mindestbestellwert 30,00 EUR

OCHS NEWSLETTER

Senden Sie uns Ihren Newsletter mit verschiedenen Angeboten und Informationen. Kann jederzeit wieder abbestellt werden. Geben Sie uns für den Newsletter bitte Ihre E-Mail Adresse an.

BESTELLSCHEIN/FAXBESTELLUNG

Bitte dieses Formular kopieren und faxen an: +49 (0) 29 24 / 87 70 - 79

RECHNUNGSANSCHRIFT

KUNDENUMMER (FALLS VORHANDEN)
FIRMA
ABTEILUNG/POSITION
NAME
STRASSE
PLZ/ORT
TELEFON
FAX
E-MAIL

LIEFERANSCHRIFT (falls abweichend)

FIRMA
NAME
STRASSE
PLZ/ORT
FIRMENSTEMPEL

Vorkasse/Nachnahme für Erstkunden

Entsprechend Ihrer Liefer- und Zahlungsbedingungen bestellen wir:

Table with 5 columns: ART.-NR., ARTIKEL, MENGE, EINZELPREIS, GESAMTPREIS. Includes a row for GESAMT NETTO.

ZAHLUNGSART

Neukunden beliefern wir mit Vorkasse oder per Nachnahme mit 2% Skonto. Ansonsten liefern wir auf Rechnung mit 2% Skonto innerhalb von 10 Tagen oder 30 Tagen rein netto.

Mindestbestellwert 30,00 EUR

OCHS NEWSLETTER

Senden Sie uns Ihren Newsletter mit verschiedenen Angeboten und Informationen. Kann jederzeit wieder abbestellt werden. Geben Sie uns für den Newsletter bitte Ihre E-Mail Adresse an.



## AROMADÜFTE

Unsere Duftkompositionen wurden in Zusammenarbeit mit namhaften, international bekannten Parfumeuren entwickelt. 100% rein, ohne Zusatz jeglicher alkoholischer oder chemischer Trägerstoffe.

## AROMAMASCHINEN

Düfte sind emotionale Schlüsselreize. Mehr als jeder anderer Sinnesreiz vermag ein Duft den Menschen zu stimulieren. Ein Geruch kann ganze Gefühlswelten wecken - schneller und intensiver als Worte und Bilder.

Lieferbar als  
Tisch-, Regal-, Stand- und Wandgerät

S. 92

## MIT DUFT MEHR VERKAUFEN

Business Aromen und Aromamaschinen

